

SHARP®

FP-J30E FP-J30L



HIGH-DENSITY 7000*

"Plasmacluster" and "Device of a cluster of grapes" are trademarks of Sharp Corporation.



*The number in this technology mark indicates an approximate number of ions supplied into air of 1 cm³, which is measured around the center of a room with the "high-density plasmacluster 7000" applicable floor area (at 1.2 m height above the floor) at the medium wind volume in air purifying mode, when an air purifier using the high-density plasmacluster ion evolving device is placed close to a wall. This product is equipped with a device corresponding to this capacity.

Free standing type

Jenis berdiri sendiri

Kiểu máy có chân tự đứng

站立式

**AIR PURIFIER
OPERATION MANUAL**

ENGLISH

**PEMBERSIH UDARA
BUKU PANDUAN OPERASI**

MALAYSIA

**HƯỚNG DẪN SỬ DỤNG MÁY
NĂNG BẮT MUỖI**

TIẾNG VIỆT

空气净化器操作手册

中文

Please read before operating your new Air Purifier

The air purifier draws in room air from the air intake, passes the air through a pre-Filter, a HEPA Filter inside of the unit, then discharges the air through the air outlet. The HEPA Filter can remove 99.97% of dust particles as small as 0.3 microns that pass through the filter.

Some odors absorbed by the filter may break down over time, resulting in additional odor. Depending on the usage environment, especially when the product is used in extreme environments (significantly more severe than normal household use), this odor may become strong in a shorter period than expected. If the odor persists, the filter should be replaced.

NOTE

- The air purifier is designed to remove air-suspended dust, but not harmful gases (for example, carbon monoxide contained in cigarette smoke).

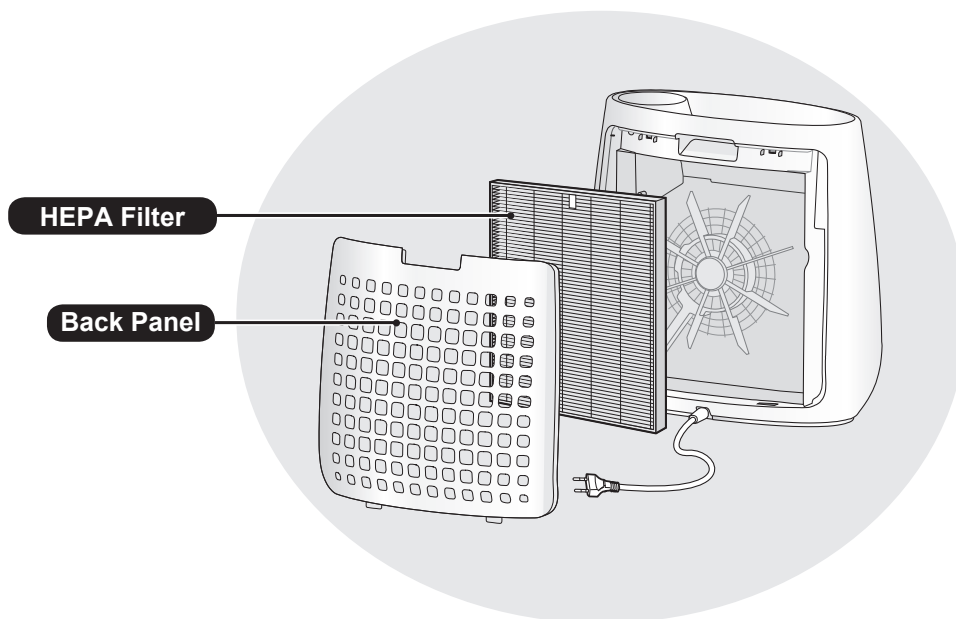

ENGLISH

FEATURES

**Unique Combination of Air Treatment Technologies
Filtration System + Plasmacluster**

TRAPS DUST*

Pre-filter traps dust and other large airborne particles.

REDUCES POLLEN & MOLD*

HEPA filter traps 99.97% of particles as small as 0.3 microns.

FRESHENS

Plasmacluster treats the air similar to the way nature cleans the environment by emitting a balance of positive and negative ions.

*When air is drawn through the filter system.

CONTENTS

IMPORTANT SAFETY INSTRUCTIONS	E-2
PART NAMES	E-4
FILTER INSTALLATION	E-5
OPERATION	E-6
CARE AND MAINTENANCE	E-8
REPLACEMENT GUIDELINES	E-9
TROUBLESHOOTING	E-10
SPECIFICATIONS	E-11

ENGLISH

Thank you for purchasing the SHARP Air Purifier. Please read this manual carefully. Before using this product, be sure to read the section: "Important Safety Instructions." After reading this manual, keep it in a convenient location for future reference. For your reference, we recommend to keep this manual in the place where you can read at any time.

IMPORTANT SAFETY INSTRUCTIONS

When using electrical appliances, basic safety precautions should be followed, including the following:

WARNING - To reduce the risk of electrical shock, fire or injury to persons:

- Read all instructions before using the unit.
- Use only a 220-240 volt outlet.
- **Do not use the unit if the power cord or plug is damaged or the connection to the wall outlet is loosened.**
- Periodically remove dust from the power plug.
- **Do not insert fingers or foreign objects into the air intake or air outlet.**
- **When removing the power plug, always hold the plug and never pull the cord.** Electrical shock and/or fire from short circuit may occur as a result.
- Be careful not to damage the power cord, it may cause electric shock, excess heat or fires.
- **Do not remove the plug when your hands are wet.**
- **Do not use this unit near gas appliances or fireplaces.**
- **Remove the power plug from the wall outlet before cleaning the unit and when not using the unit.** Electrical shock from bad insulation and/or fire from short circuit may occur as a result.
- When cleaning the unit, or when the unit is not in use, be sure to unplug the unit. Electrical shock and/or fire from a short circuit may result.
- **If the power cord is damaged, it must be replaced by the manufacturer, its service agent, Sharp Approved Service Center or similarly qualified person in order to avoid a hazard.**
- Do not operate when using aerosol insecticides or in rooms where there is oily residue, incense, sparks from lit cigarettes, chemical fumes in the air or in very high humidity conditions, such as a bathroom.
- Be cautious when cleaning the unit. Corrosive cleansers may damage the exterior.
- Only a Sharp Authorized Service Center should service this air purifier. Contact the nearest Service Center for any problems, adjustments, or repairs.
- This appliance can be used by children aged from 8 years and above and persons with reduced physical, sensory or mental capabilities or lack of experience and knowledge if they have been given supervision or instruction concerning use of the appliance in a safe way and understand the hazards involved. Children shall not play with the appliance. Cleaning and user maintenance shall not be made by children without supervision.

NOTE - Radio or TV Interference

If this air purifier should cause interference to radio or television reception, try to correct the interference by one or more of the following measures:

- Reorient or relocate the receiving antenna.
- Increase the separation between the unit and radio/TV/wave-clock receiver.
- Connect the equipment into an outlet on a circuit different from that to which the receiver is connected.
- Consult the dealer or an experienced radio/TV technician for help.

CAUTIONS CONCERNING OPERATION

- Do not block the intake and/or air outlet.
- Do not use the unit near or on hot objects, such as stoves or heaters or where it may come into contact with steam.
- Do not lay the unit down when using.
- **Always hold the handle on the back of the unit when moving it.**
- Do not use without the filter inside the unit.
- **Do not wash and reuse the HEPA filter.**

Not only does it not improve filter performance, it may cause electric shock or malfunction.

INSTALLATION GUIDELINES

- **When using the unit, place it away from equipment utilizing electric waves such as televisions or radios to avoid electrical interference.**
- **Avoid use in locations where furniture, fabrics or other items may come in contact with and restrict the air intake and/or air outlet.**
- **Avoid use in locations where the unit is exposed to condensation or drastic temperature changes. Appropriate conditions are when room temperature is between 0 – 35 °C.**
- **Place on a stable surface with sufficient air circulation.**
When placing the unit on a heavily carpeted area, the unit may vibrate slightly.
- **Avoid locations where grease or oily smoke is generated.**
The unit surface may crack as a result.
- **Place the unit about 30 cm(1 ft) away from the wall in order to ensure proper airflow.**
The dust collecting performance will be the same even if using the unit 3cm away from the wall, but place it as far as possible(30cm away recommended) because it may dirty the wall or floor around.

FILTER GUIDELINES

- Follow the instructions in this manual for correct care and maintenance of the filter.

PART NAMES

FRONT

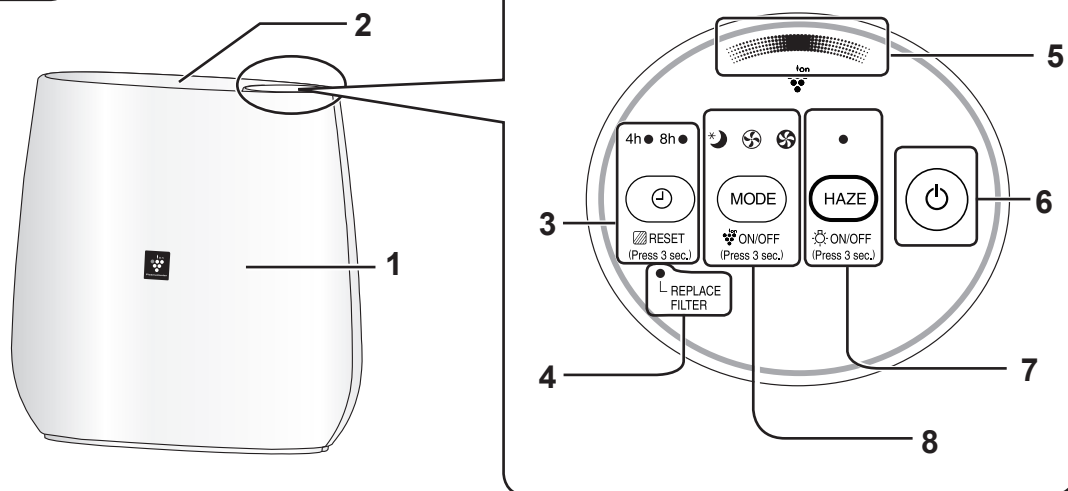

BACK

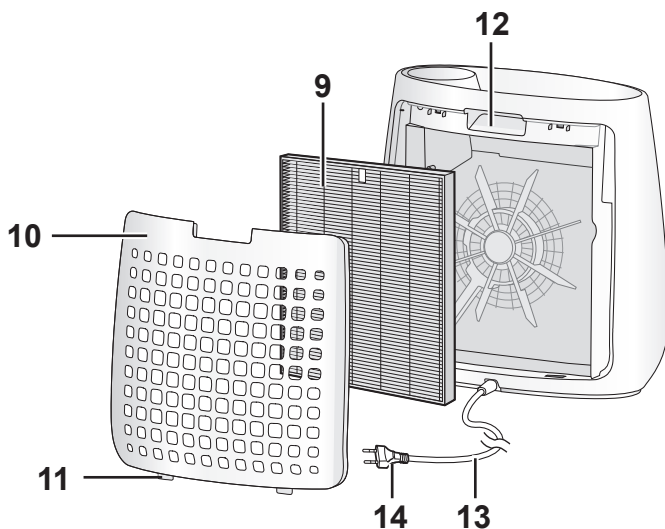

1	Main Unit	8	MODE Button, indicator light(green) (Press 3 sec.) Plasmacluster Ion ON/OFF Button
2	Air Outlet	9	HEPA Filter
3	OFF TIMER Button,Indicator Light(green) (Press 3 sec.) Filter Reset Button	10	Back Panel (Pre-Filter)
4	Replace Filter indicator Light(orange)	11	Bottom Tabs
5	Plasmacluster Ion Indicator Light (blue)	12	Handle
6	POWER ON/OFF Button	13	Power Cord
7	HAZE Button, indicator Light (green) (Press 3 sec.) LIGHT ON/OFF Button	14	Plug (Shape of plug depends on country.)

FILTER INSTALLATION

Be sure to remove the power plug from the wall outlet.

To maintain the quality of the filter, it is installed in the main unit and packed in plastic bag. Be sure to remove the filter from the plastic bag before using the unit.

ENGLISH

1 Remove the Back Panel.

Pull the Back Panel while holding down the Main Unit.

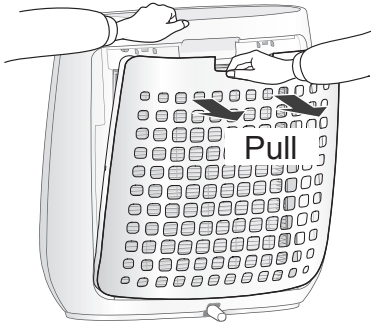

2 Remove the plastic bag from the Filter.

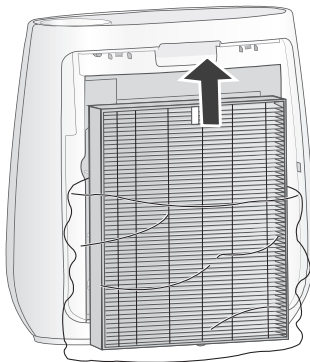

3 Place the Filter within the Main Unit.

Do not install the filter backwards or the unit will not operate properly.

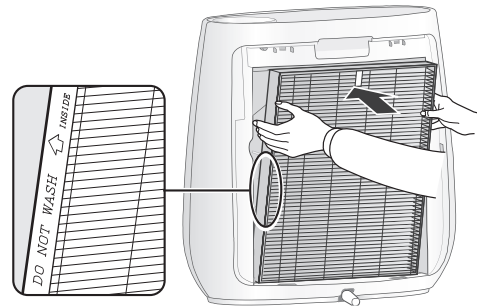

4 Replace the Back Panel to the main unit.

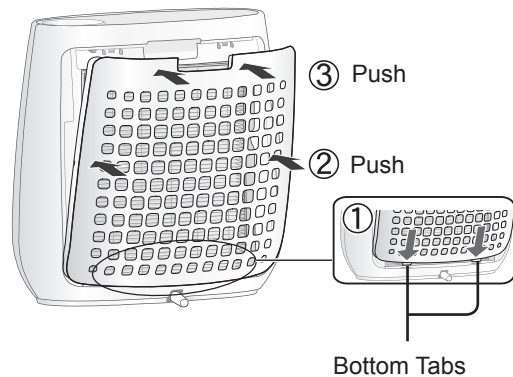

• Do not operate the unit without the filter.

OPERATION

CLEAN AIR

START

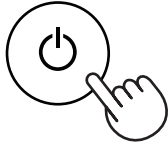

STOP

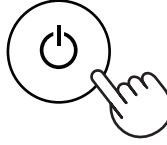

- Select the desired fan speed.
- Unless the power cord has been unplugged, the operation starts in the previous mode it was operated in.

HAZE

The unit operates at HIGH fan speed for 60 minutes and then alternates between Low and High level for 20 minutes each.

START



10 minutes: Max High fan level
50 minutes: High fan level
20 minutes: Low fan level
20 minutes: High fan level

NOTE

- If Plasmacluster Ion is OFF, Plasmacluster Ion will not be released.
- It is possible to switch this mode to another while operating. However, the HAZE mode will not function after switching mode.

FAN SPEED



NOTE

SLEEP * 🌙

- The unit will operate very quietly with low fan speed. Plasmacluster Ion Indicator goes off automatically. Even though the indicator is off, Plasmacluster Ion is dispersed into air unless Plasmacluster Ion is turned off by .

 ON/OFF
(Press 3 sec.)

OFF TIMER

Select the time turning off the unit during operation. The unit automatically stops once the selected time is reached.

4h ● 8h ○

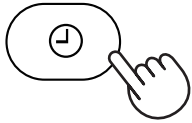

Light Control

You can set the Plasmacluster Ion Indicator to OFF when the Plasmacluster Ion Indicator is bright.

ON



more 3 sec.



OFF



more 3 sec.

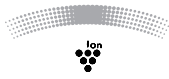

NOTE

- When the unit starts operation, the operation starts in the previous mode it was operated in.

Plasmacluster Ion ON/OFF

When Plasmacluster Ion is ON, the Plasmacluster Ion Indicator Light will turn on. (blue)

ON



more 3 sec.

OFF



more 3 sec.

NOTE

- When Indicator is off,
- If Plasmacluster Ion is ON,

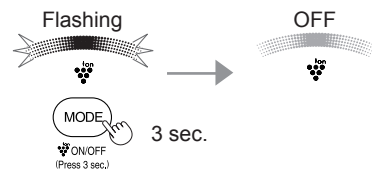

- If Plasmacluster Ion is OFF,

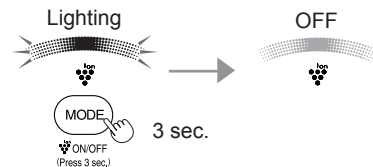

CARE AND MAINTENANCE



To maintain optimum performance of this air purifier, please clean the unit including the filter periodically.
Be sure to disconnect the power cord from the wall outlet before performing any maintenance.

Back Panel (Pre-filter)

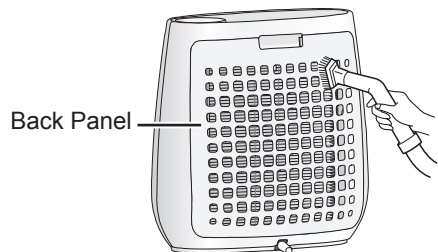

Gently remove dust from the Back Panel by using a vacuum cleaner attachment or similar tool.

CAUTION

Do not apply excessive pressure when scrubbing the Back Panel.

NOTE How to clean stubborn dirt

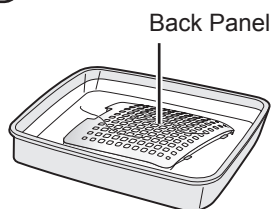

1. Add a small amount of kitchen detergent to water and soak for about 10 minutes.
2. Rinse off the kitchen detergent with clean water.
3. Completely dry the filter in a well-ventilated area.

HEPA Filter

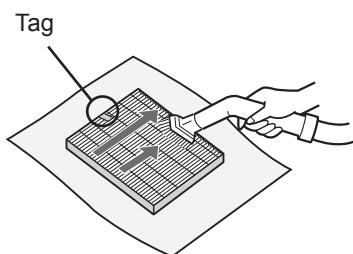

Gently remove dust from the HEPA FILTER with a vacuum cleaner attachment or similar tool.

CAUTION

- Do not WASH in water and DRY in the sun.
 - Apply the maintenance only on the side with the tag. Do not clean the opposite side; otherwise, the filter will be damaged.
- The filter is fragile, be careful not to apply too much force.

Unit



Wipe with a dry, soft cloth

For stubborn stains or dirt, use a soft cloth **dampened with warm water**.

CAUTION

- **Do not use volatile fluids**
Benzene, paint thinner, polishing powder, etc. , may damage the surface.
- **Do not use detergents**
Detergent ingredients may damage the unit.

REPLACEMENT GUIDELINES



HEPA Filter

Replacement timing

When Replace Filter Indicator light turn on*

Model : FZ-F30HFE

Replace the Filter according to the instructions provided with the replacement filter.

After the exchange, insert the plug in socket and press the POWER button, and OFF TIMER button 3 seconds.

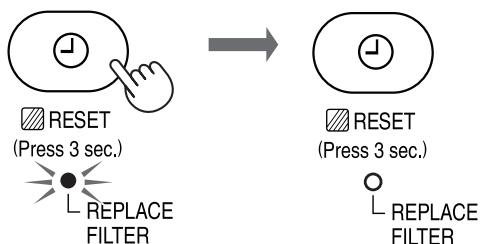

*The Replace Filter indicator light will turn on after approximately 17,500 hours in Sleep mode. (2 years × 24 hours = 17,500)

Filter life varies depend on the operation mode.

Do not wash and reuse the filter

The filter life and replacement period are based on the condition of smoking 5 cigarettes per day and the dust collection power is reduced by half compared with that of new filter.

Filter life varies depending on the room environment, usage, and location of the unit.

We recommend to replace the filter more frequently if the product is used in a condition significantly severer than normal household use.

- Please consult your dealer for purchase of replacement filter.
- Use only filter designed for this product.

Disposal of Filter

Please dispose of the replaced filter according to the local disposal laws and regulations.

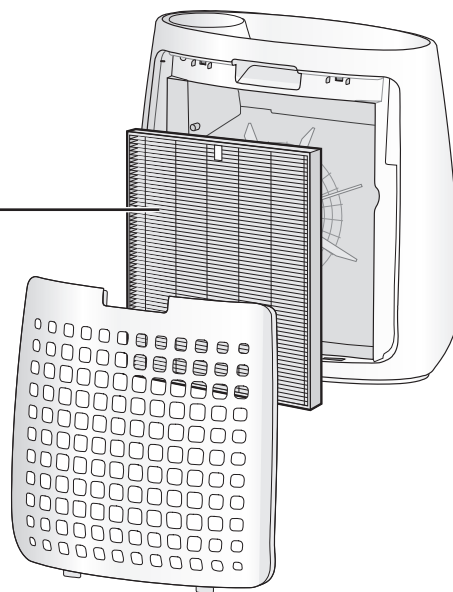

- Filter : Polypropylene
- Frame : Polyester



ENGLISH

TROUBLESHOOTING



Before calling for repair, please review the list below, since the problem may not be a unit malfunction.

SYMPTOM	REMEDY (not a malfunction)
Dust and smoke are not removed.	<ul style="list-style-type: none"> • Clean or replace the filter if they appear to be heavily soiled. (Refer to E-8,E-9)
A clicking or ticking sound is heard from the unit.	<ul style="list-style-type: none"> • Clicking or ticking sound may be audible when the unit is generating ions. (Refer to E-7)
The discharged air has an odor.	<ul style="list-style-type: none"> • Check to see if the filter are heavily soiled. Replace the filter. • Plasmacluster Air Purifiers emit small traces of ozone which may produce an odor. These ozone emissions are well below safety levels.
The Plasmacluster Ion Indicator doesn't Light on.	<ul style="list-style-type: none"> • Check to see if the SLEEP mode is selected. The Plasmacluster Ion Indicator Light is turned off 3 seconds after the SLEEP mode is selected. • Check to see if the Plasmacluster Ion OFF is selected. Press  for 3 seconds to light On. <small>ON/OFF (Press 3 sec.)</small> • Check to see if the Light Control OFF is selected. Press  for 3 seconds to light On. <small>ON/OFF (Press 3 sec.)</small>
AUTO RESTART	<ul style="list-style-type: none"> • Even when the plug is unplugged or the breaker is thrown during operation, the unit resumes at the previous operation mode and settings if the power recovers.

OFF
(with the unit OFF)





(simultaneously for more than 3 sec.)

If the , ,  lights flashes for 3 seconds, the setting is 'OFF'.

ON(default)
(with the unit OFF)



(simultaneously for more than 3 sec.)

If the , ,  lights Lights up for 10 seconds, the setting is 'ON'.

SPECIFICATIONS

Power supply		220-240V 50-60Hz		
Fan Speed Operation	Fan Speed Adjustment	MAX	MED	SLEEP
	Rated Power	50W	30W	13W
	Fan Speed	180m ³ /hour	120m ³ /hour	60m ³ /hour
Recommended Room Size		~23m ² *1		
High density Plasmacluster ion recommended room size		~16m ² *2		
Cord Length		2.0m		
Dimensions		431mm(W)x211mm(D)x411mm(H)		
Weight		4.0kg		

ENGLISH

- *1 Size of a room which is appropriate for operating the unit at maximum fan speed.
- It indicates the space where a certain amount of dust particles can be removed in 30 minutes (JEM1467).
- *2 Size of a room in which approximately 7000 ions can be measured per cubic centimeter in the center of the room (at a height of approximately 1.2 meters from the floor) when the product is placed next to a wall and run at the MED operation position.

Standby Power

In order to operate the electrical circuits while the power plug is inserted in the wall outlet, this product consumes about 0.6W of standby power.
For energy saving, unplug the power cord when the unit is not in use.

Sila baca sebelum mengendalikan Pembersih Udara baru anda

Pembersih udara ini akan menyedut udara bilik dari salur masuk udara, mengalirkan udara melalui Prapenapis, iaitu Penapis HEPA di dalam unit, kemudian mengeluarkan udara tersebut melalui salur keluar udara.

Penapis HEPA boleh menyingkirkan 99.97% habuk sekecil 0.3 mikron yang dapat melepasi penapis.

Sesetengah bau yang diserap oleh penapis boleh terurai lama-kelamaan, menyebabkan bau semakin kuat. Bergantung pada persekitaran di mana ia digunakan, terutama sekali apabila produk digunakan dalam persekitaran yang melampau (jauh lebih teruk berbanding penggunaan rumah biasa), bau ini boleh menjadi semakin kuat dalam tempoh yang lebih singkat berbanding yang dijangkakan. Jika bau berlarutan, penapis hendaklah diganti.

NOTA

- Pembersih udara direka untuk menghapuskan habuk yang terampai dalam udara, tetapi bukan gas-gas yang berbahaya (sebagai contoh, karbon monoksida yang terkandung dalam asap rokok).

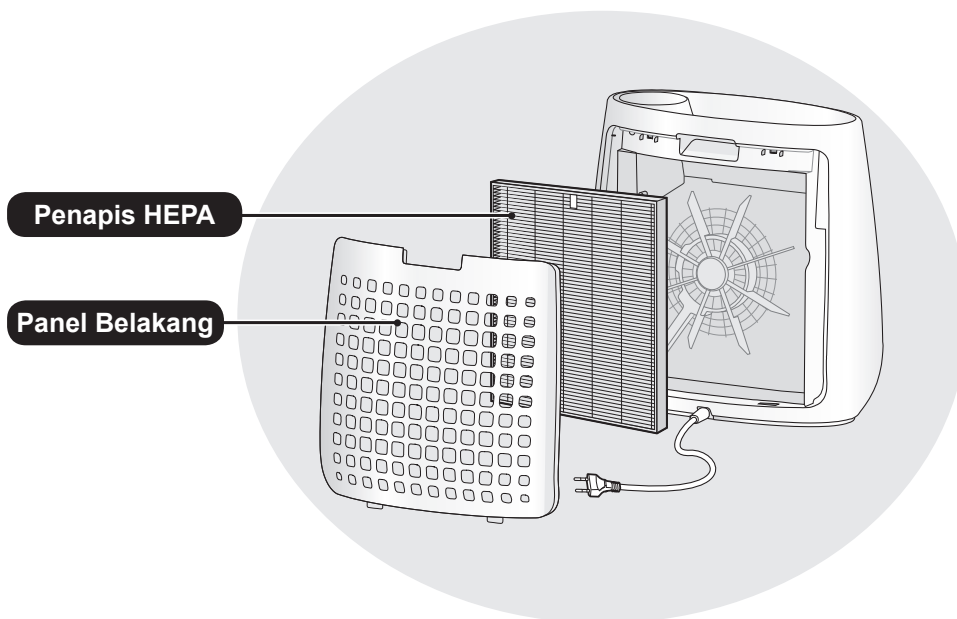

MALAYSIA

CIRI-CIRI

**Gabungan Unik Teknologi Rawatan Udara
Sistem Penapisan + Plasmacluster**

MEMERANGKAP HABUK*

Prapenapis memerangkap habuk dan zarah-zarah besar yang lain dalam udara.

MENGURANGKAN DEBUNGA & KULAPUK*

Penapis HEPA memerangkap 99.97% zarah sekecil 0.3 mikron.

MENYEGARKAN

Plasmacluster merawat udara dengan cara yang sama bagaimana alam semula jadi membersihkan alam sekitar dengan mengeluarkan ion positif dan negatif dalam nisbah yang seimbang.

*Apabila udara dialirkan keluar melalui sistem penapisan.

ISI KANDUNGAN

ARAHAN KESELAMATAN PENTING.....	M-2
NAMA BAHAGIAN	M-4
PEMASANGAN PENAPIS	M-5
OPERASI.....	M-6
PENJAGAAN DAN PENYELENGGARAAN ...	M-8
GARIS PANDUAN PENGGANTIAN	M-9
PENYELESAIAN MASALAH.....	M-10
SPESIFIKASI.....	M-11

MALAYSIA

Terima kasih kerana membeli Pembersih Udara SHARP ini. Sila baca manual ini dengan teliti. Sebelum menggunakan produk ini, pastikan anda membaca bahagian: "Arahan Keselamatan Penting."

Selepas membaca manual ini, simpan ia di lokasi yang mudah dicari untuk rujukan pada masa akan datang.

Untuk rujukan anda, kami menyarankan agar anda menyimpan manual ini di tempat di mana anda mudah untuk membacanya pada bila-bila masa.

M-1

ARAHAN KESELAMATAN PENTING

Apabila menggunakan perkakas elektrik, langkah berjaga-jaga keselamatan asas hendaklah diikuti, termasuk yang berikut:

AMARAN - Untuk mengurangkan risiko kejutan elektrik, kebakaran atau kecederaan kepada individu:

- Baca semua arahan sebelum menggunakan unit ini.
- Hanya gunakan salur keluar 220-240 volt.
- **Jangan gunakan unit ini jika kord kuasa atau palamnya rosak, atau sambungan ke salur keluar dinding longgar.**
- Dari semasa ke semasa buang habuk yang melekat pada palam.
- **JANGAN masukkan jari atau objek asing ke dalam salur masuk atau salur keluar udara.**
- **Sentiasa pegang palam dan jangan sesekali tarik kordnya apabila hendak menanggalkan palam kuasa.**

Kejutan elektrik dan/atau kebakaran yang berpunca daripada litar pintas mungkin berlaku.

- Berhati-hati agar kord kuasa tidak rosak, jika tidak, boleh menyebabkan kejutan elektrik, pemanasan atau kebakaran.
- **Jangan tanggalkan palam dengan tangan yang basah.**
- **Jangan gunakan unit ini berhampiran perkakas yang menggunakan gas atau tempat berdiang.**
- **Cabut palam kuasa daripada soket dinding sebelum membersihkan unit dan apabila unit tidak digunakan.**

Kejutan elektrik yang berpunca daripada penebatan yang tidak baik dan/atau kebakaran daripada litar pintas mungkin berlaku.

- Apabila membersihkan unit, atau apabila unit tidak digunakan, pastikan anda mencabut palam unit ini. Kejutan elektrik dan/atau kebakaran yang berpunca daripada litar pintas mungkin berlaku.
- **Jika kord kuasa rosak, ia mesti diganti oleh pengilang, wakil servisnya, Pusat Servis Sharp yang sah atau orang yang berkelayakan bagi mengelakkan bahaya.**
- Jangan hidupkan unit ini semasa menggunakan penyembur pembunuh serangga atau di dalam bilik di mana udaranya berminyak, kemenyan atau setinggi sedang dibakar, terdapat nyalaan api untuk menyalakan rokok, udaranya berwasap bahan kimia atau dalam keadaan yang sangat lembap, seperti di dalam bilik air.
- Sila berhati-hati semasa membersihkan unit ini. Bahan pencuci yang kuat mengakis boleh merosakkan bahagian luar unit.
- Hanya Pusat Servis Sharp yang Sah boleh menservis pembersih udara ini. Sila hubungi Pusat Servis yang berdekatan bagi sebarang masalah, pelarasan atau pembaikan.
- Perkakas ini boleh digunakan oleh kanak-kanak dari usia 8 tahun ke atas dan mereka yang kekurangan keupayaan fizikal, deria atau mental atau kekurangan pengalaman dan pengetahuan jika mereka diawasi atau diberi arahan tentang penggunaannya secara selamat dan memahami bahaya yang terlibat. Kanak-kanak tidak boleh bermain dengan perkakas ini. Pembersihan dan penyenggaraan pengguna tidak boleh dilakukan oleh kanak-kanak tanpa diawasi.

NOTA - Gangguan Radio atau TV

Jika pembersih udara ini menyebabkan gangguan kepada penerimaan isyarat radio atau televisyen, cuba hilangkan gangguan dengan mengambil satu atau lebih langkah-langkah berikut:

- Ubah atau alih kedudukan antena penerima.
- Jauhkan unit dari penerima radio/TV/jam gelombang.
- Sambungkan alat ini kepada salur keluar pada litar yang berbeza dengan yang bersambung kepada penerima.
- Dapatkan nasihat daripada penjual atau juruteknik radio/TV yang berpengalaman.

AMARAN BERKAITAN OPERASI

- Jangan halang salur masuk dan/atau salur keluar udara.
- **JANGAN** gunakan unit bedekatan objek panas, seperti dapur masak atau alat pemanas atau di mana ia mungkin terkena wap air.
- Jangan baringkan unit semasa menggunakannya.
- **Sentiasa pegang pemegang di bahagian belakang unit apabila mengalihnya.**
- Jangan gunakan apabila penapisnya tidak dipasang.
- **Jangan cuci dan guna semula penapis HEPA.**

Bukan sahaja ia tidak meningkatkan prestasi penapis, ia mungkin menyebabkan kejutan elektrik atau pincang tugas.

GARIS PANDUAN PEMASANGAN

- **Apabila menggunakan unit ini, letakkan ia sekurang-kurangnya 2 m dari perkakas yang menggunakan gelombang elektrik seperti televisyen atau radio bagi mengelakkan gangguan elektrik.**
- **Elakkan daripada menggunakannya di lokasi di mana perabot, fabrik atau barang-barang lain bersentuhan dengan salur masuk dan/atau salur keluar udara atau menghalang salur tersebut.**
- **Elakkan daripada menggunakan unit ini di lokasi di mana ia mungkin terdedah kepada pemeluwapan atau perubahan suhu yang mendadak. Keadaan yang paling sesuai ialah apabila suhu bilik antara 0 – 35 °C.**
- **Letakkan di atas permukaan yang stabil dengan peredaran udara yang mencukupi.** Apabila meletakkan unit ini di atas kawasan yang ditutupi permaidani yang tebal, unit ini mungkin akan bergetar sedikit.
- **Elakkan lokasi di mana gris atau asap berminyak dikeluarkan.**
Akibatnya, permukaan unit ini mungkin akan merekah.
- **Letakkan unit lebih kurang 30 cm (1 kaki) dari dinding bagi memastikan aliran udara yang baik.**
Prestasi pengumpulan habuk tetap sama meskipun unit digunakan 3cm jauh dari dinding tetapi letakkannya sejauh yang boleh (30 cm jauh disyorkan) kerana dinding atau lantai sekitarnya boleh menjadi kotor.

GARIS PANDUAN PENAPIS

- Ikuti arahan di dalam manual ini untuk mengetahui cara penjagaan dan penyelenggaraan penapis yang betul.

NAMA BAHAGIAN

DEPAN

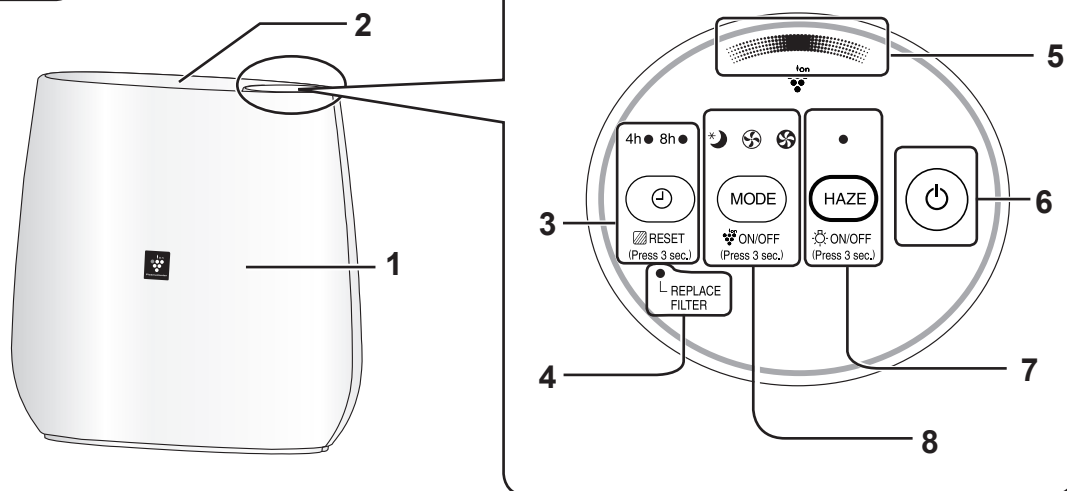

BELAKANG

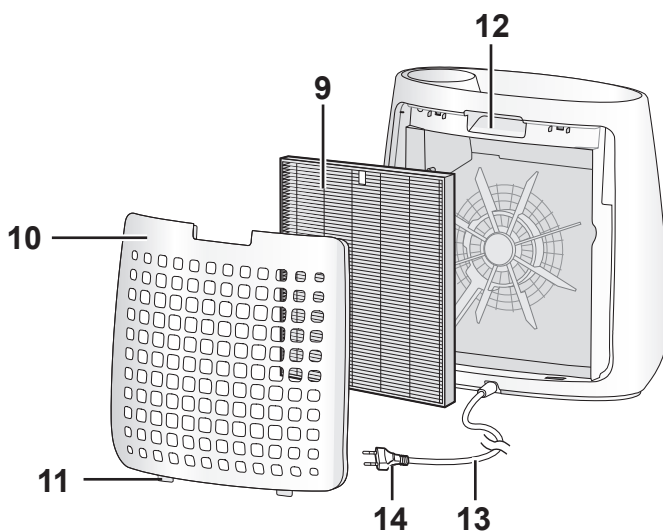

1	Unit Utama	8	Butang MOD / Lampu Penunjuk MOD (hijau) (Tekan 3 saat)/ Butang Ion Plasmacluster ON/OFF
2	Salur Keluar Udara	9	Penapis HEPA
3	Butang PEMASA MATI / Lampu Penunjuk PEMASA MATI (hijau) (Tekan 3 saat)/ Butang Tetap Semula Penapis	10	Panel Belakang (Prapenapis)
4	Lampu Penunjuk Ganti Penapis (jingga)	11	Tab bawah
5	Lampu Penunjuk Ion Plasmacluster (biru)	12	Pemegang
6	Butang POWER ON/OFF	13	Kord Kuasa
7	Butang Mod JEREBU / Lampu Penunjuk Mod JEREBU (hijau) (Tekan 3 saat)/ Butang LAMPU Pasang/Padam	14	Palam (Bentuk palam bergantung pada negara.)

PEMASANGAN PENAPIS

Pastikan anda menanggalkan palam kuasa dari soket dinding.

Untuk mengekalkan kualiti penapis, ia dipasang di unit utama dan dibungkus di dalam beg plastik. Pastikan anda mengeluarkan penapis daripada beg plastik sebelum menggunakan unit ini.

1 Tanggalkan Panel Belakang.

Tarik Panel Belakang sambil memegang Unit Utama.



2 Buang beg plastik daripada Penapis.

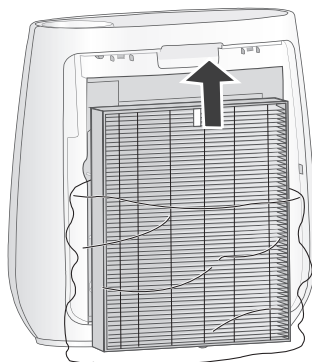

3 Letak Penapis di unit utama.

Jangan pasang penapis terbalik, jika tidak unit ini tidak akan beroperasi dengan betul.

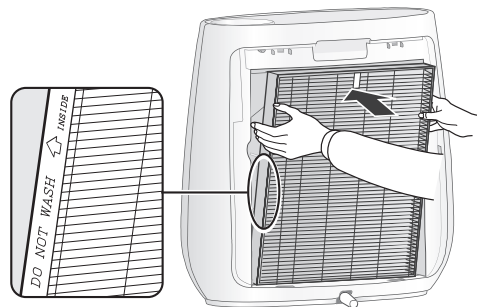

4 Pasang semula Panel Belakang pada unit utama.

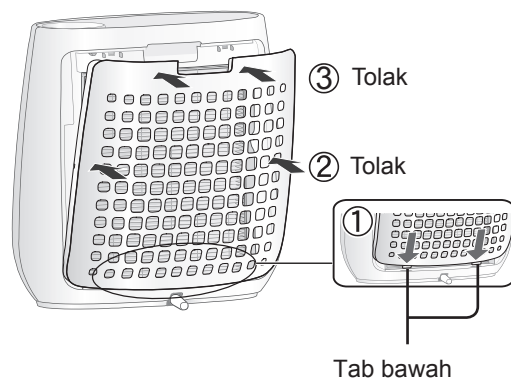

• Jangan kendalikan unit ini tanpa penapisnya.

MALAYSIA

OPERASI

CLEAN AIR

MULA

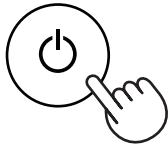

BERHENTI

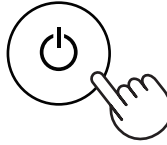

- Pilih kelajuan kipas yang diingini.
- Kecuali jika kord kuasa sudah dicabut, operasi akan bermula dalam mod yang sama dengan operasi sebelumnya.

JEREBU

Unit ini beroperasi pada kelajuan kipas yang tinggi selama 60minit, kemudian ia akan berselang-seli antara tahap Rendah dan Tinggi selama 20minit setiap satunya.

MULA



10 minit: Tahap kipas tinggi maksimum
50 minit: Tahap kipas tinggi
20 minit: Tahap kipas rendah
20 minit: Tahap kipas tinggi

NOTA

- Sekiranya Ion Plasmacluster ditetapkan kepada OFF, ion plasmacluster tidak akan dikeluarkan.
- Mod ini boleh ditukar kepada mod lain semasa beroperasi. Walau bagaimanapun, mod JEREBU tidak berfungsi selepas bertukar mod.

KELAJUAN KIPAS

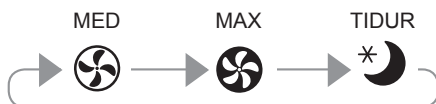

NOTA

TIDUR *

- Unit ini akan beroperasi secara sangat tenang dengan kelajuan kipas rendah. Petunjuk Ion Plasmacluster dimatikan secara automatik. Walaupun penunjuk dimatikan, ia tetap melepaskan ion Plasmacluster ke udara kecuali jika Ion Plasmacluster dimatikan oleh

MODE

ON/OFF
(Press 3 sec.)

PEMASA MATI

Pilih masa untuk mematikan unit yang beroperasi. Unit berhenti secara automatic setelah sampai masa yang dipilih.

4h ● 8h○

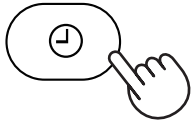

Kawalan Lampu

Anda boleh menetapkan penunjuk Ion Plasmacluster kepada OFF apabila Petunjuk Ion Plasmacluster adalah terang.

HIDUP



lebih 3 saat



MATI



lebih 3 saat

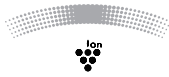

NOTA

- Apabila unit ini memulakan operasi, penunjuk Ion Plasmacluster menyala secara berterusan.

Ion Plasmacluster ON/OFF

Apabila Ion Plasmacluster ditetapkan kepada ON, Lampu Penunjuk Ion Plasmacluster akan menyala. (biru)

HIDUP

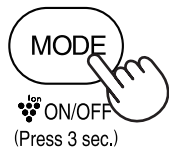

lebih 3 saat

MATI

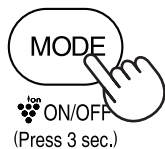

lebih 3 saat

NOTA

Apabila penunjuk ditetapkan kepada OFF,

- Jika Ion Plasmacluster ON,

Berkelip-kecip



MATI



3 saat

ON/OFF (Press 3 sec.)

- Jika Ion Plasmacluster OFF,

Nyalaan lampu



MATI



3 saat

ON/OFF (Press 3 sec.)

PENJAGAAN DAN PENYELENGGARAAN



Untuk mengekalkan prestasi optimum alat pembersih udara ini, sila bersihkan unit ini termasuk penapisnya secara berkala. Pastikan anda mencabut kord kuasa dari soket dinding sebelum menjalankan sebarang kerja penyelenggaraan.

PANEL BELAKANG (Prapenapis)

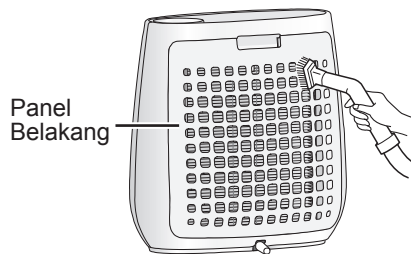

Buang habuk daripada panel belakang dengan lembut, menggunakan hujung pembersih hampagas atau alat yang serupa.

AWAS

Jangan dikenakan tekanan secara berlebihan apabila menyental panel belakang.

NOTA Cara membersihkan bagi kotoran degil

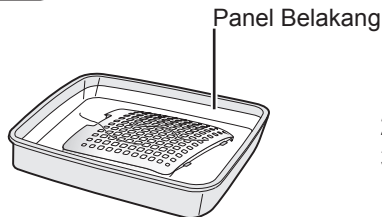

1. Campurkan sedikit bahan pencuci pinggan untuk air dan rendam selama 10 minit.
2. Bilas bahan pencuci pinggan itu dengan air bersih.
3. Keringkan sepenuhnya penapis di kawasan yang mempunyai pengalihan udara yang baik.

Penapis HEPA

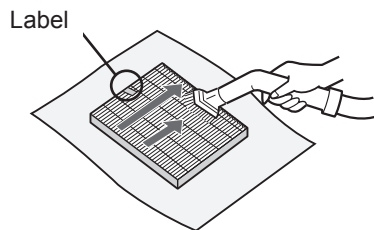

Buang habuk daripada PENAPIS HEPA dengan perlahan-lahan dengan menggunakan pemasangan pembersih hampagas atau alat yang serupa.

AWAS

- Jangan BASUH dalam air dan KERINGKAN di bawah sinar matahari.
- Jalankan penyelenggaraan pada bahagian berlabel sahaja. Jangan bersihkan bahagian yang bertentangan, jika tidak penapis akan rosak. Penapis mudah rosak, berhati-hati supaya tidak dikenakan daya tekanan secara berlebihan.

Unit



Lap dengan kain lembut yang kering.

Untuk kesan atau kotoran degil, gunakan kain lembut yang dilembapkan dengan air suam.

AWAS

- **Jangan gunakan cecair mudah meruap**
Benzena, pencair cat, serbuk penggilap dan sebagainya boleh merosakkan permukaannya.
- **Jangan gunakan bahan pencuci**
Bahan-bahan dalam bahan pencuci boleh merosakkan unit ini.



Penapis HEPA

Masa pengantian

Semasa lampu Penunjuk Ganti Penapis menyala*

Model : FZ-F30HFE

Gantikan Penapis mengikut arahan yang disediakan dengan penapis gantian.

Selepas diganti, masukkan palam ke dalam soket dan tekan butang POWER dan butang OFF TIMER selama 3 saat.

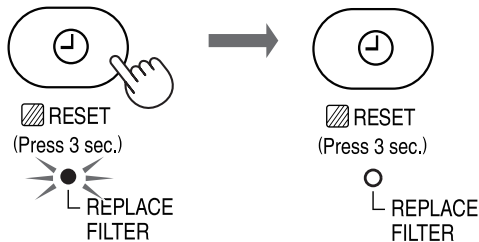

*Lampu penunjuk Ganti Penapis akan menyala selepas kira-kira 17,500 jam dalam mod Tidur.
(2 tahun x 24 jam = 17,500)

Jangka hayat penapis berbeza bergantung pada mod operasi.

Jangan basuh dan guna semula penapis

Jangka hayat dan tempoh penggantian penapis adalah berdasarkan keadaan di mana rokok dihisap 5 batang sehari dan kuasa pengumpulan habuk berkurangan setengah daripada kuasa penapis baru.

Jangka hayat penapis berbeza-beza bergantung pada persekitaran bilik, penggunaan dan lokasi unit ini.

Kami mengesyorkan agar anda menggantikan penapis dengan lebih kerap jika produk ini digunakan dalam keadaan yang jauh lebih teruk daripada penggunaan biasa di rumah.

- Sila berunding dengan pengedar anda untuk membeli penapis ganti.
- Gunakan penapis yang direka untuk produk ini sahaja.

Pembuangan Penapis

Sila buang penapis terpakai mengikut undang-undang dan peraturan pembuangan tempatan.



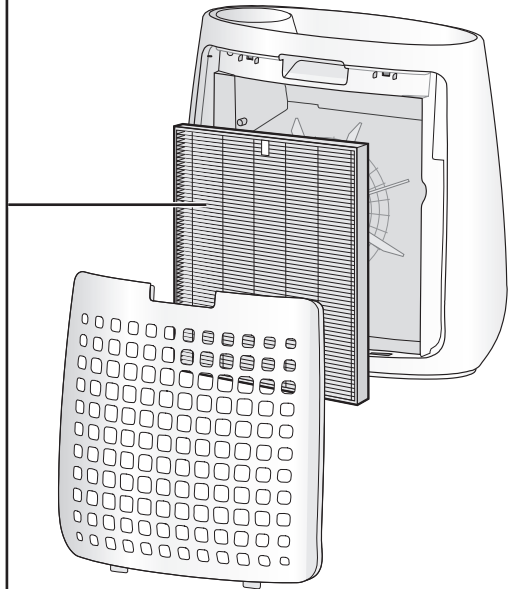

- Penapis : Polipropilena
- Rangka : Poliester



MALAYSIA

PENYELESAIAN MASALAH



Sebelum membuat panggilan meminta unit anda dibaiki, sila semak senarai di bawah. Ini kerana masalah itu mungkin bukan disebabkan oleh kegagalan unit untuk berfungsi.

TANDA	CARA MEMULIHKAN (bukan kepincangan tugas)
Habuk dan asap gagal disingkirkan.	<ul style="list-style-type: none"> Bersihkan atau ganti penapis jika ia kelihatan sangat kotor. (Rujuk M-8, M-9)
Bunyi 'klik' atau 'tik' kedengaran dari unit.	<ul style="list-style-type: none"> Bunyi 'klik' atau 'tik' mungkin kedengaran jika unit sedang menjana ion. (Runjuk M-7)
Udara yang dihembuskan berbau.	<ul style="list-style-type: none"> Periksa jika penapis sangat kotor. Ganti penapis. Pembersih Udara Plasmacluster mengeluarkan sedikit ozon yang mungkin menyebabkan bau. Pengeluaran ozon ini jauh di bawah paras keselamatan.
Lampu Penunjuk Ion Plasmacluster tidak menyala.	<ul style="list-style-type: none"> Periksa untuk memastikan Mod TIDUR dipilih. Lampu Penunjuk Ion Plasmacluster dimatikan 3 saat selepas mod TIDUR dipilih. Periksa untuk memastikan Ion Plasmacluster OFF dipilih. Tekan  selama 3 saat untuk menghidupkan. <small> ON/OFF (Press 3 sec.)</small> Periksa untuk memastikan Kawalan Lampu dipilih. Tekan  selama 3 saat untuk menyalakan lampu. <small> ON/OFF (Press 3 sec.)</small>
MULA SEMULA AUTO	<ul style="list-style-type: none"> Walaupun semasa palam dicabut atau bekalan elektrik terputus semasa operasi, operasi akan disambung semula pada mod operasi dan tetapan sebelumnya apabila bekalan kuasa pulih.

MATI
(semasa unit OFF)





(secara serentak selama lebih 3 saat)

Jika lampu , ,  berkilip selama 3 saat, tetapannya itu 'OFF'.

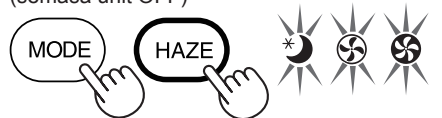
HIDUP(lalai)
(semasa unit OFF)



(secara serentak selama lebih 3 saat)

Jika lampu , ,  menyala selama 10 saat, tetapannya itu 'ON'.

SPESIFIKASI

Bekalan kuasa	220-240V 50-60Hz			
Operasi Kelajuan Kipas	Pelarasan Kelajuan Kipas	MAX	MED	TIDUR
	Kuasa Terkadar	50W	30W	13W
	Kelajuan Kipas	180m ³ /jam	120m ³ /jam	60m ³ /jam
Saiz Bilik Disyorkan	~23m ² *1			
Saiz bilik cadangan ion Plasmacluster berketumpatan tinggi	~16m ² *2			
Panjang kord	2.0m			
Ukuran	431mm(L)x211mm(D)x411mm(T)			
Berat	4.0kg			

- *1 Saiz bilik yang sesuai untuk mengendalikan unit dengan kelajuan kipas maksimum.
- Ia menunjukkan ruang di mana jumlah tertentu zarah habuk boleh disingkirkan dalam masa 30 minit (JEM1467).
- *2 Saiz bilik di mana lebih kurang 7000 ion boleh diukur per sentimeter padu di tengah-tengah bilik (pada ketinggian lebih kurang 1.2 meter dari lantai). apabila produk ini diletakkan di sebelah dinding dan beroperasi pada kedudukan operasi MED.

Kuasa Tunggu Sedia

Bagi mengendalikan litar elektrik semasa palam kuasa dicucukkan pada soket dinding, produk ini menggunakan kira-kira 0.6W kuasa tunggu sedia. Bagi penjimatan tenaga, tanggalkan kord kuasa jika unit tidak digunakan.

Vui lòng đọc kỹ hướng dẫn sử dụng trước khi vận hành máy lọc không khí mới

Máy lọc không khí hút không khí trong phòng từ cửa nạp không khí, dẫn không khí qua một bộ lọc sơ cấp, bộ lọc HEPA bên trong thiết bị, sau đó xả không khí qua cửa xả không khí.

Bộ lọc HEPA có thể loại bỏ 99,97% hạt bụi có kích cỡ nhỏ 0,3 micro đi qua bộ lọc.

Một số mùi có thể bám vào bộ lọc và sẽ phát tán ngược lại phòng làm cho mùi trong phòng nặng hơn theo thời gian. Tùy thuộc vào môi trường sử dụng, khi sử dụng trong môi trường ô nhiễm hơn bình thường khả năng khử mùi sẽ giảm nhanh hơn bình thường. Nếu mùi vẫn còn tồn tại, nên thay bộ lọc.

LƯU Ý

- Máy lọc không khí này được thiết kế để loại bỏ bụi lơ lửng trong không khí, nhưng không gây ra khí độc hại (ví dụ như mô nơ xít các bon trong khói thuốc lá).

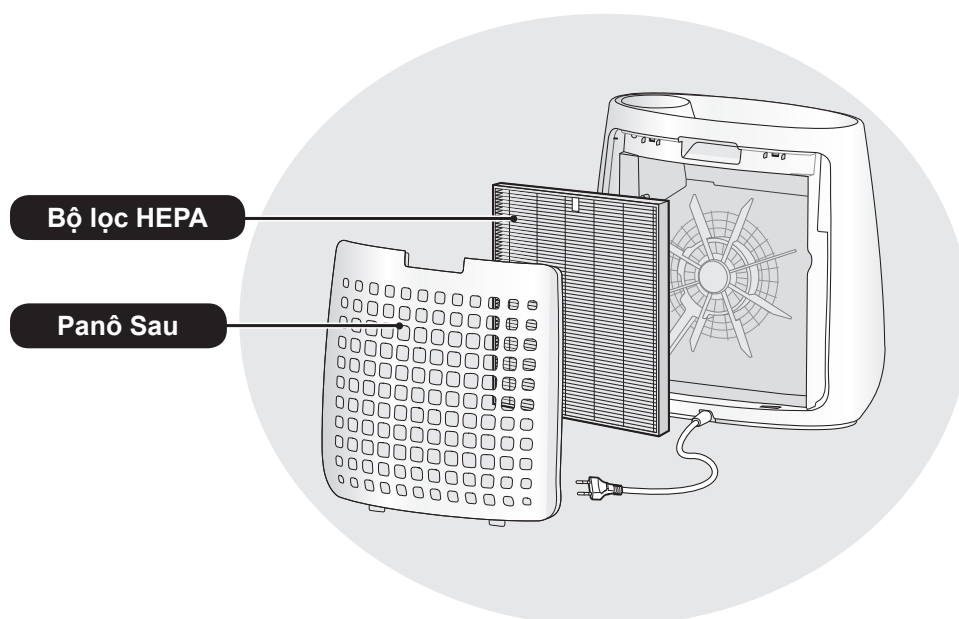

TIẾNG VIỆT

CÁC TÍNH NĂNG

Kết hợp độc đáo các công nghệ xử lý không khí

Hệ thống lọc + Plasmacluster

Hút bụi*

Bộ lọc sơ cấp hút bụi và các hạt lớn khác lơ lửng trong không khí.

Giảm phấn hoa & nấm mốc*

Bộ lọc HEPA hút 99,97% hạt có cỡ nhỏ 0,3 micro.

LÀM SẠCH KHÔNG KHÍ

Plasmacluster xử lý không khí tương tự như cách thiên nhiên làm sạch môi trường bằng cách tạo ra sự cân bằng các ion dương và ion âm.

*Khi khí được hút qua hệ thống bộ lọc.

NỘI DUNG

CÁC HƯỚNG DẪN QUAN TRỌNG VỀ AN TOÀN .. V-2

TÊN PHỤ TÙNG V-4

LẮP ĐẶT BỘ LỌC V-5

VẬN HÀNH V-6

VỆ SINH VÀ BẢO DƯỠNG V-8

HƯỚNG DẪN THAY THẾ V-9

XỬ LÝ SỰ CỐ V-10

THÔNG SỐ KỸ THUẬT V-11

TIẾNG VIỆT

Cảm ơn quý khách hàng đã mua máy lọc không khí SHARP. Vui lòng đọc kỹ sách Hướng dẫn sử dụng này. Trước khi sử dụng sản phẩm, hãy đọc kỹ phần: “Các hướng dẫn quan trọng về an toàn” Sau khi đọc xong, hãy cất ở nơi thuận tiện để tham khảo về sau.

Để tiện cho việc tham khảo, nên cất hướng dẫn ở nơi mà bạn có thể lấy ra đọc được bất cứ lúc nào.

CÁC HƯỚNG DẪN QUAN TRỌNG VỀ AN TOÀN

Khi sử dụng các thiết bị điện, hãy thực hiện, các quy tắc an toàn cơ bản như sau:

CẢNH BÁO - Để tránh nguy cơ bị điện giật, hỏa hoạn hoặc thương tích cho người:

- Đọc tất cả các hướng dẫn trước khi sử dụng thiết bị.
- Chỉ dùng với nguồn điện 220-240 V.
- **Không sử dụng thiết bị nếu dây nguồn hay phích cắm bị hư hỏng hoặc kết nối của ổ cắm bị lỏng.**
- Thường xuyên làm sạch bụi ở phích cắm điện.
- **Không đưa ngón tay hoặc các vật lạ vào các cửa nạp không khí hoặc cửa khí ra.**
- **Hãy cắm vào phích cắm khi rút dây, không được kéo sợi dây.**
Nếu không, có thể bị điện giật và/hoặc hỏa hoạn do đoản mạch.
- Cần thận không làm hỏng dây nguồn, nếu không, có thể bị điện giật, bỏng hoặc hỏa hoạn.
- **Không rút phích cắm khi tay ướt.**
- **Không sử dụng thiết bị gần các thiết bị ga hoặc lò sưởi.**
- **Rút phích cắm điện ra khỏi ổ điện trước khi vệ sinh thiết bị và khi không sử dụng thiết bị.**
Nếu không, có thể bị điện giật do cách điện kém và/hoặc hỏa hoạn do đoản mạch.
- Đảm bảo rút dây nguồn của thiết bị khi vệ sinh thiết bị hoặc khi không sử dụng. Điện giật và/hoặc hỏa hoạn do đoản mạch có thể xảy ra.
- **Nếu dây nguồn hỏng, phải được nhà sản xuất, trung tâm bảo hành được Sharp chấp thuận hoặc người có chuyên môn thay thế để tránh gây nguy hiểm.**
- Không vận hành thiết bị khi sử dụng bình xịt côn trùng hoặc trong phòng có cặn dầu, khói hương (nhang), tia điện tử thuốc lá, hóa chất trong không khí hoặc ở nơi có độ ẩm cao, ví dụ như phòng tắm.
- Hãy cẩn thận khi vệ sinh thiết bị. Chất tẩy rửa hoạt tính có thể làm hỏng lớp vỏ ngoài.
- Chỉ có trung tâm bảo hành ủy quyền mới có thể sửa được máy lọc không khí này. Hãy liên lạc với trung tâm bảo hành ủy quyền gần nhất để được phục vụ khi có sự cố, điều chỉnh, hoặc sửa chữa.
- Trẻ em từ 8 tuổi trở lên và những người bị người khiếm khuyết về thể chất, giác quan và tinh thần hoặc thiếu kinh nghiệm, hiểu biết chỉ được phép sử dụng thiết bị này khi được giám sát hoặc được hướng dẫn về cách sử dụng thiết bị an toàn và hiểu biết được nguy hiểm khi sử dụng không đúng cách. Trẻ em không được phép chơi đùa với thiết bị. Trẻ em không được phép vệ sinh và bảo dưỡng sản phẩm khi không có người giám sát.

LƯU Ý - Can nhiễu máy thu hình hoặc thu thanh

Nếu máy lọc không khí này là nguyên nhân gây can nhiễu cho máy thu hình hoặc máy thu thanh, hãy cố gắng thử điều chỉnh theo các cách sau đây:

- Chính lại hướng hoặc vị trí của ăng ten thu sóng.
- Tăng khoảng cách giữa thiết bị và đài/TV/bộ thu sóng đồng hồ.
- Kết nối thiết bị với một ổ cắm khác mạch điện với ổ cắm mà các máy thu đang sử dụng.
- Hãy tham khảo ý kiến của các đại lý bán hàng hoặc những kỹ thuật viên về đài/ TV để được trợ giúp.

CÁC CHÚ Ý VẬN HÀNH

- Không chặn cửa khí vào và/hoặc ra.
- Không sử dụng thiết bị gần hoặc trên các vật nóng như lò hoặc thiết bị đốt nóng, hoặc nơi có thể tiếp xúc với hơi nước.
- Không đặt máy nằm xuống khi sử dụng.
- **Luôn nắm vào tay cầm phía sau máy khi di chuyển.**
- Không được vận hành máy mà không có bộ lọc bên trong.
- **Không rửa hoặc dùng lại bộ lọc HEPA.**
Điều này không những ảnh hưởng tới hiệu quả lọc mà còn gây ra điện giật hoặc hư hỏng.

HƯỚNG DẪN LẮP ĐẶT

- **Khi sử dụng thiết bị, hãy để thiết bị cách xa các vật dụng có thể sinh ra sóng điện như TV hoặc đài để tránh nhiễu điện.**
- **Tránh sử dụng ở vị trí gần đồ đạc, rèm vải hoặc các đồ vật khác có thể gây cản trở và hạn chế cửa khí vào và/ hoặc cửa khí ra.**
- **Tránh sử dụng ở nơi thiết bị có thể động sương hoặc thay đổi nhiệt độ nhanh chóng. Nhiệt độ phòng thích hợp là 0 – 35 °C.**
- **Đặt thiết bị trên bề mặt ổn định và được thông gió đầy đủ.**
Thiết bị có thể rung nhẹ khi đặt trên tấm thảm dày.
- **Tránh những nơi phát ra dầu mỡ và khói dầu.**
Vỏ máy có thể bị rạn nứt.
- **Đặt thiết bị cách tường khoảng 30 cm (1 ft) để đảm bảo luồng khí thích hợp.**
Hiệu suất hút bụi sẽ tương tự ngay cả khi để thiết bị cách tường 3cm, nhưng hãy đặt ở càng xa càng tốt (khuyến cáo 30cm) bởi vì có thể gây bẩn tường hoặc sàn xung quanh.

HƯỚNG DẪN SỬ DỤNG BỘ LỌC

- Tuân theo hướng dẫn trong cuốn sách hướng dẫn này để biết cách vệ sinh và bảo dưỡng bộ lọc.

TÊN CÁC BỘ PHẬN

MẶT TRƯỚC

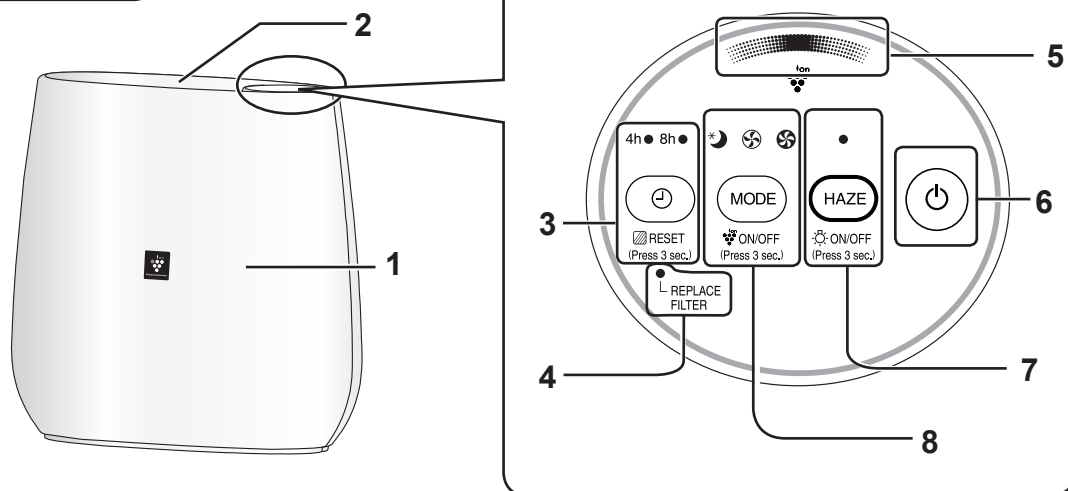

MẶT SAU

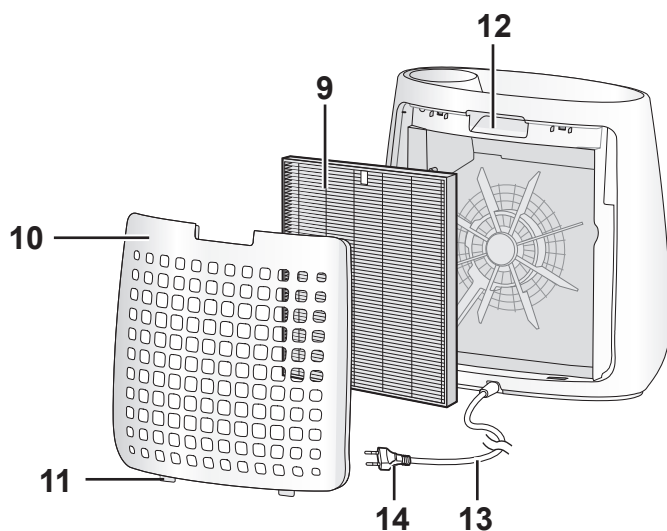

1	Thân máy	8	Nút MODE (chế độ), Đèn báo (màu lục) (Ấn 3 giây) Nút ON/OFF (bật/tắt) Plasmacluster Ion
2	Cửa khí ra	9	Bộ lọc HEPA
3	Nút OFF TIMER, Đèn báo (màu lục) (Ấn 3 giây) Nút đặt lại bộ lọc	10	Panô sau (Bộ lọc sơ cấp)
4	Đèn báo thay bộ lọc (màu cam)	11	Các vấu ở đáy
5	Đèn báo Plasmacluster Ion (xanh dương)	12	Tay cầm
6	Nút POWER ON/OFF (bật/tắt nguồn)	13	Dây nguồn
7	Nút HAZE (sương mờ), Đèn báo chế độ SƯƠNG MỜ (màu lục) (Ấn 3 giây) Nút ON/OFF (bật/tắt) đèn	14	Phích cắm (Hình dạng của phích cắm tùy thuộc vào từng quốc gia.)

LẮP ĐẶT BỘ LỌC

Đảm bảo rút phích cắm nguồn ra khỏi ổ cắm điện.

Để đảm bảo chất lượng bộ lọc, các bộ phận đã được lắp đặt sẵn trong thân máy và đóng trong túi nhựa. Chắc chắn tháo bộ lọc ra khỏi túi nhựa trước khi sử dụng thiết bị.

1 Tháo panô sau.

Kéo panô sau ra trong khi giữ chặt thân máy.

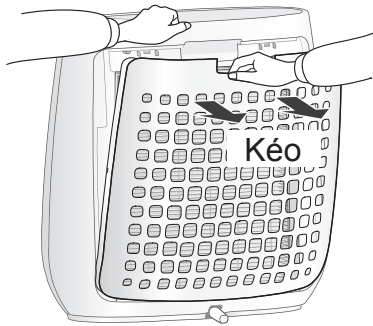

2 Tháo túi nhựa ra khỏi bộ lọc.

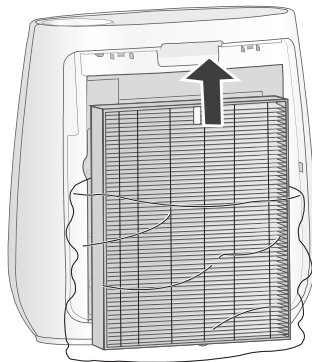

3 Đặt bộ lọc vào trong thân máy.

Không lắp bộ lọc ngược nếu không thiết bị sẽ không hoạt động đúng.

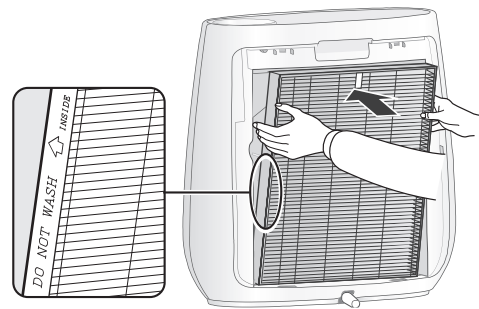

4 Thay panô sau cho thân máy.

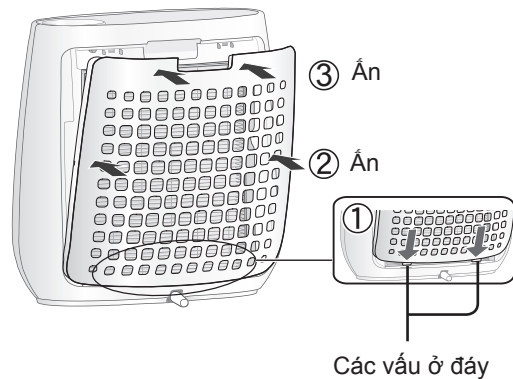

• Không vận hành thiết bị mà không có bộ lọc.

TIẾNG VIỆT

VẬN HÀNH

LÀM SẠCH KHÔNG KHÍ

KHỞI ĐỘNG

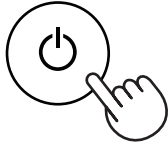

DỪNG

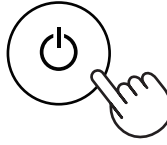

- Chọn tốc độ quạt mong muốn.
- Nếu dây nguồn chưa được rút ra, máy sẽ vẫn chạy ở chế độ trước đó khi được vận hành.

SƯƠNG MỜ

Thiết bị vận hành ở tốc độ quạt CAO khoảng 60 phút và sau đó luân chuyển giữa mức thấp và cao cứ saumỗi 20 phút.

KHỞI ĐỘNG



10 phút: Mức quạt cao tối đa
50 phút: Mức quạt cao
20 phút: Mức quạt thấp
20 phút: Mức quạt cao

LƯU Ý

- Nếu TẮT Plasmacluster Ion, ion Plasmacluster sẽ không được phát ra.
- Có thể đổi chế độ này sang chế độ khác khi đang vận hành. Tuy nhiên, chế độ HAZE sẽ không hoạt động sau khi đổi chế độ.

TỐC ĐỘ QUẠT

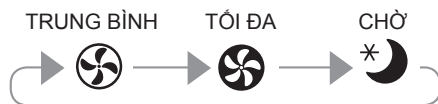

LƯU Ý

CHỜ *

- Thiết bị sẽ vận hành rất êm ở tốc độ quạt thấp. Đèn báo Plasmacluster Ion tự động tắt. Ngay cả khi đèn báo tắt, Plasmacluster Ion vẫn được phát tán vào trong không khí trừ khi tắt Plasmacluster Ion bằng .

 ON/OFF
(Press 3 sec.)

HẸN GIỜ TẮT

Chọn thời gian tắt thiết bị trong khi vận hành. Thiết bị tự động dừng khi tới thời gian đã chọn.

4h ● 8h○

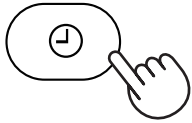

Điều khiển đèn

Người dùng có thể đặt đèn báo Plasmacluster Ion về OFF khi đèn báo Plasmacluster Ion sáng.

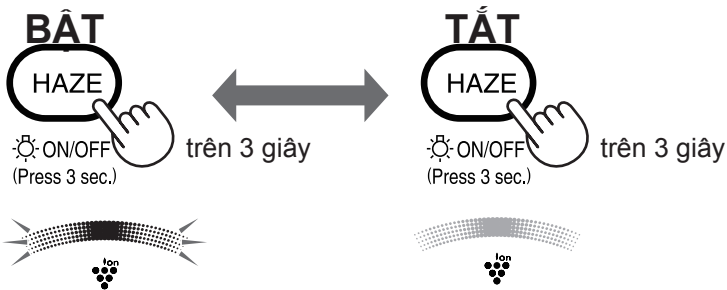

LƯU Ý

- Khi thiết bị bắt đầu vận hành, máy sẽ vẫn chạy ở chế độ vận hành trước đó.

BẬT/TẮT Plasmacluster Ion

Khi BẬT chức năng Plasmacluster Ion, đèn báo Plasmacluster Ion sẽ sáng. (xanh dương)

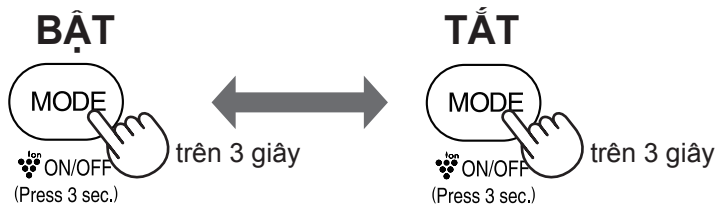

LƯU Ý

Khi đèn báo tắt,

- Nếu Plasmacluster Ion BẬT,

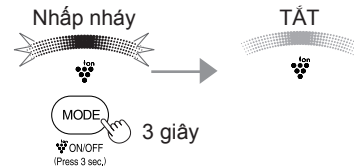

- Nếu Plasmacluster Ion TẮT,

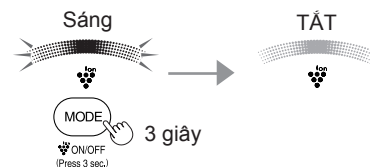

V-7

VỆ SINH VÀ BẢO DƯỠNG



Để tối ưu hiệu quả làm việc của máy lọc không khí, hãy làm sạch định kỳ máy bao gồm cả bộ lọc. Đảm bảo rút phích cắm điện ra khỏi ổ cắm điện trước khi thực hiện bất cứ công việc bảo dưỡng nào.

Panô sau (Bộ lọc sơ cấp)

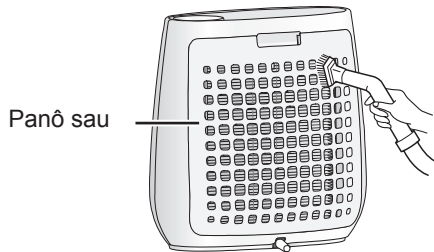

Nhẹ nhàng loại bỏ bụi bẩn ra khỏi panô sau bằng cách sử dụng một máy hút bụi hoặc dụng cụ tương tự.

CHÚ Ý

Không dùng lực quá mạnh khi cọ panô sau.

LƯU Ý Cách loại bỏ vết bẩn cứng đầu

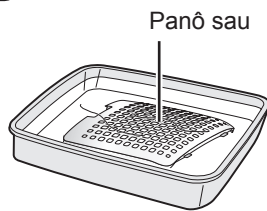

1. Thêm một lượng chất tẩy rửa dùng cho nhà bếp vào nước và ngâm khoảng 10 phút.
2. Rửa sạch chất tẩy rửa này bằng nước sạch.
3. Để bộ lọc khô hoàn toàn ở nơi thông thoáng.

Bộ lọc HEPA

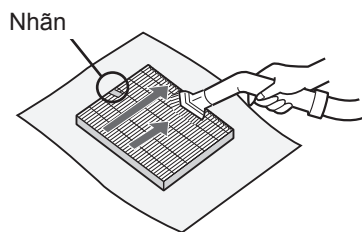

Nhẹ nhàng loại bỏ bụi bẩn ra khỏi BỘ LỌC HEPA bằng cách sử dụng một máy hút bụi hoặc dụng cụ tương tự.

CHÚ Ý

- Không RỬA bằng nước và PHƠI KHÔ dưới ánh nắng mặt trời.
 - Chỉ bảo dưỡng mặt có nhấn.
- Không vệ sinh mặt đối diện; nếu không, bộ lọc sẽ bị hỏng. Bộ lọc dễ vỡ, nên cẩn thận không tác động quá nhiều lực.

THIỆT BỊ



Lau chùi bằng giẻ khô và mềm

Hãy dùng giẻ khô và mềm thấm ướt để lau chùi các vết bẩn cứng đầu.

CHÚ Ý

- Không sử dụng dung dịch dễ bay hơi
Benzen, dung môi pha sơn, bột đánh bóng, v.v có thể làm hư hại bề mặt thiết bị.
- Không sử dụng chất tẩy rửa
Thành phần chất tẩy rửa có thể làm hư hại thiết bị.

HƯỚNG DẪN THAY THẾ



Bộ lọc HEPA

Thời gian thay thế

Khi đèn báo thay bộ lọc bật*

Model : FZ-F30HFE

Thay thế bộ lọc theo các chỉ dẫn thay thế bộ lọc.

Sau khi thay, cắm phích cắm vào ổ cắm điện và ấn nút POWER, và nút OFF TIMER trong 3 giây.

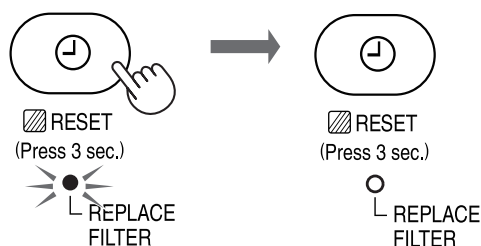

*Đèn báo thay bộ lọc sẽ bật sau khoảng 17.500 giờ ở chế độ chờ. (2 năm × 24 giờ = 17.500)
Tuổi thọ bộ lọc thay đổi tùy vào chế độ vận hành.

Không rửa và tái sử dụng bộ lọc

Tuổi thọ bộ lọc và thời gian thay thế phụ thuộc vào điều kiện hút 5 điếu thuốc lá mỗi ngày và hiệu suất hút bụi bị giảm đi một nửa so với hiệu suất của bộ lọc mới.

Tuổi thọ bộ lọc thay đổi theo môi trường của phòng, cách sử dụng và vị trí đặt thiết bị.

Chúng tôi khuyến cáo thay thế bộ lọc thường xuyên hơn nếu sản phẩm được sử dụng trong nhiều bụi bẩn hơn so với sử dụng thông thường trong gia đình.

- Vui lòng tham khảo ý kiến của đại lý bán hàng để mua bộ lọc thay thế.
- Chỉ sử dụng bộ lọc được thiết kế dành riêng cho sản phẩm này.

Thải bỏ bộ lọc

Vui lòng thải bỏ bộ lọc theo đúng quy định và luật thải bỏ của địa phương.

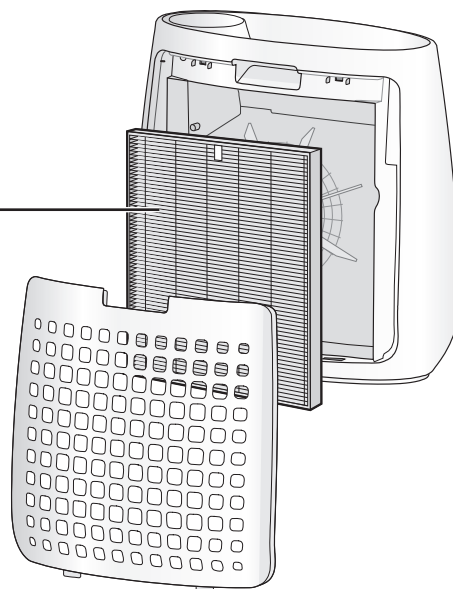

- Bộ lọc : Polypropylene
- Khung : Polyester



TIẾNG VIỆT



XỬ LÝ SỰ CỐ

Trước khi gọi sửa chữa, hãy xem lại danh mục dưới đây, có thể các sự cố không phải là hư hỏng.



HIỆN TƯỢNG	KHẮC PHỤC (không phải là hư hỏng)
Không thể loại bỏ bụi và khói thuốc.	<ul style="list-style-type: none"> Vệ sinh hoặc thay thế bộ lọc nếu chúng quá bẩn. (Tham khảo trang V-8, V-9)
Thiết bị phát ra tiếng kêu lách tách hoặc tích tắc.	<ul style="list-style-type: none"> Có thể nghe thấy âm thanh lách tách hoặc tích tắc khi thiết bị đang tạo ra ion. (Tham khảo trang V-7)
Không khí xả ra có mùi.	<ul style="list-style-type: none"> Hãy kiểm tra xem bộ lọc có quá bẩn hay không. Thay bộ lọc. Máy lọc không khí Plasmacluster sinh ra một lượng Ôzôn nhỏ nên có thể gây mùi. Các khí thải ôzôn ở dưới mức an toàn.
Đèn báo Plasmacluster Ion không sáng.	<ul style="list-style-type: none"> Kiểm tra xem có chọn chế độ CHỜ không. Đèn báo Plasmacluster Ion tắt 3 giây sau khi chọn chế độ CHỜ. Kiểm tra xem có chọn Plasmacluster Ion TẮT không. Ấn  trong 3 giây để đèn sáng. <small>ON/OFF (Press 3 sec.)</small> Kiểm tra xem có phải đã chọn TẮT điều khiển đèn không. Ấn  trong 3 giây để đèn sáng. <small>ON/OFF (Press 3 sec.)</small>
TỰ ĐỘNG KHỞI ĐỘNG LẠI	<ul style="list-style-type: none"> Ngay cả khi rút phích cắm hoặc ngắt cầu dao khi đang vận hành, thiết bị sẽ khôi phục lại chế độ vận hành và cài đặt trước đó nếu có điện trở lại.

TẮT

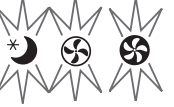
(khi TẮT thiết bị)



  

(liên tục trong khoảng hơn 3 giây)



Nếu các đèn , ,  nhấp trong 3 giây, cài đặt là 'OFF'.

BẬT(mặc định)

(khi TẮT thiết bị)

(liên tục trong khoảng hơn 3 giây)

Nếu các đèn , ,  sáng trong 10 giây, cài đặt là 'ON'.

↔

THÔNG SỐ KỸ THUẬT

Nguồn điện		220 - 240 V 50 - 60 Hz		
Quạt	Điều chỉnh tốc độ quạt	TỐI ĐA	TRUNG BÌNH	CHỜ
Tốc độ	Công suất danh định	50W	30W	13W
Vận hành	Tốc độ quạt	180m ³ /giờ	120m ³ /giờ	60m ³ /giờ
Diện tích phòng khuyến nghị		~23m ² *1		
Diện tích phòng khuyến nghị cho Plasmacluster Ion mật độ cao		~16m ² *2		
Chiều dài dây nguồn		2,0m		
Kích thước		431mm(Rộng)x211mm(Sâu)x411mm(Cao)		
Khối lượng		4,0kg		

- *1 Diện tích phòng phù hợp khi thiết bị hoạt động với tốc độ quạt tối đa.
- Cho biết không gian thích hợp để loại bỏ lượng bụi nhất định trong khoảng thời gian 30 phút (JEM1467).
- *2 Diện tích phòng mà mật độ ion đạt được xấp xỉ 7000 ion trên một centimet khối tại trung tâm phòng (ở độ cao cách sàn nhà 1,2 m) khi sản phẩm đặt cách tường và vận hành ở công suất TRUNG BÌNH.

Chế độ chờ Các mạch điện vẫn hoạt động khi ta cắm điện, khi đó sản phẩm tiêu thụ công suất khoảng 0,6W ở chế độ chờ.
Để tiết kiệm điện, hãy rút dây nguồn khi không sử dụng thiết bị.

TIẾNG VIỆT

请在使用全新空气净化器前阅读

空气净化器从进风口吸入室内空气，使其流经设备内的前置过滤网和 HEPA 过滤网，然后通过出风口释放空气。

颗粒经过时，HEPA 过滤网可去除 99.97% 的小至 0.3 微米的颗粒。

随时间推移，过滤网吸收的部分异味可能会分解，造成其他异味。根据使用环境，尤其是在设备用于比家居使用条件明显恶劣的环境时，这种异味短期内比您想象的还要浓烈。如果异味仍然存在，应更换过滤网。

注意

- 空气净化器设计用于清除空气中悬浮的灰尘，但不包括有害气体。
(例如香烟烟雾中含有的一氧化碳)

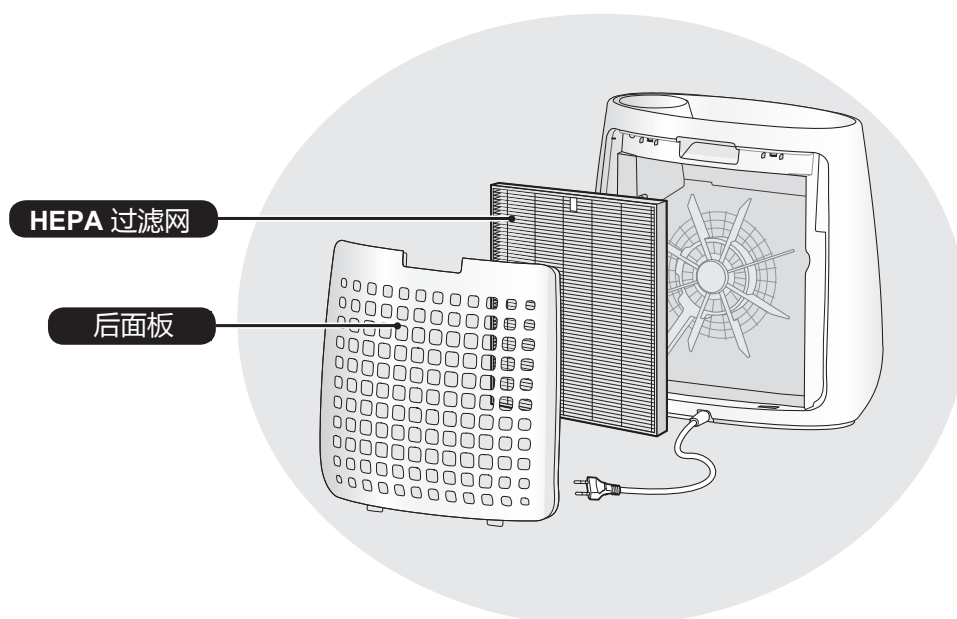

特点

独特空气处理技术组合
过滤系统 + 净离子群

吸附灰尘 *

前置过滤网吸附灰尘和空气中的其他较大颗粒。

减少花粉和霉菌 *

HEPA 过滤网能吸附 99.97% 的小至 0.3 微米的颗粒。

净化空气

通过采用类似自然界清洁环境的方式，净离子群释放平衡的正负离子来清洁空气。

* 通过过滤网系统吸入空气时。

目录

重要安全事项	C-2
各部分名称	C-4
安装过滤网	C-5
操作	C-6
保养与维护	C-8
更换指南	C-9
维修前的检查事项	C-10
规格	C-11

感谢您购买 SHARP 空气净化器。请仔细阅读本手册。在使用本产品前，请确保已阅读以下章节：“重要安全事项”
在阅读本手册后，请将本手册保存妥当以便随时参考。
为方便您参考，我们建议您将本手册放在您能随时查阅的地方。

重要安全事项

当使用电器时，应遵循基本安全预防措施，其中包括如下内容：

警告 - 为减少电击、火灾或受伤的风险：

- 请于使用设备前阅读所有指引。
- 仅使用 220-240 伏电源插座。
- 如果电源线或插头已损坏或连接墙壁的电源插座已松脱时，请勿使用净化器。
- 定期清除电源插头上的灰尘。
- 请勿将手指或异物插入进风口或出风口。
- 当移除电源插头时，必须紧握插头，不要拉扯电线。
否则可能导致电击和 / 或因短路引起火灾。
- 请小心不要损坏电源线，否则可能会导致电击、温度过高或火灾。
- 切勿以湿手移除电源插头。
- 切勿于燃气设备或壁炉附近使用本设备。
- 在清洗设备前和不使用净化器时，请从墙上移除电源插头。
否则可能导致电击和 / 或因短路引起火灾。
- 清洁设备时或者在不使用设备时，务必拔出设备插头。否则可能导致电击和 / 或因短路引起火灾。
- 如果电源线损坏，必须由制造商、其服务代理、夏普核准服务中心或具有同等资格的人员负责更换，以免发生危险。
- 当使用喷雾杀虫剂时请勿使用本机，或房间有油渍、焚香时的烟，点烟时的火苗、空气中有化学气味或浴室等潮湿的地方也请勿使用本机。
- 清洁本设备时请小心。腐蚀性清洁剂可能会损坏机件外部。
- 仅夏普核准的服务中心方可维护本空气净化器。当需要调校、维修或出现问题时，请与最近的服务中心联系。
- 本设备可供年满 8 岁及以上儿童，以及身体、智力或感官能力不足或缺乏经验和知识的人员使用，前提条件是他们已得到如何安全使用本设备的指示，或者在有监护人的情况下使用，并且已了解相关危害。勿让儿童把玩本设备。在无监督的情况下，儿童不得清洁和维护本设备。

注意 - 收音机或电视干扰

如果本空气净化器对收音机或电视的接收造成干扰，请尝试下列一项或多项措施以修正干扰：

- 重新调整或重新放置接收天线。
- 让设备尽量远离收音机 / 电视 / 时钟接收器。
- 将本设备的电源与接收器的电源连接到不同的插座上。
- 请联系经销商或经验丰富的收音机 / 电视技术人员寻求帮助。

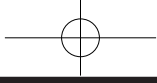

操作的注意事项

- 切勿堵塞进风口和 / 或出风口。
- 请勿靠近或于热源物体上（如炉灶或暖炉或可能接触到蒸气的地方）使用本设备。
- 使用时切勿平放本设备。
- 当移动设备时，必须一直紧握主机后的手柄。
- 设备内没有安装过滤网时，请勿使用。
- 请勿清洗和重复使用 HEPA 过滤网。
因为这不仅不会改善过滤网性能，而且可能引起电击或故障。

安装指南

- 使用本设备时，将其放置在距离电视机或收音机等使用电波的设备 2 米以外的地方，以避免电气干扰。
- 避免在家具、织物或其他物品可能会接触到设备并阻碍进风口和 / 或出风口的地方使用本设备。
- 请勿在本设备可能暴露在冷凝或温度变化剧烈的场所使用本机。适当的条件应该是室温 0 – 35° C。
- 请安装在稳固的表面且通风良好的地方。
当本设备放置在铺有厚地毯的地方时，可能导致本设备轻微振动。
- 避免在产生油腻或油性烟雾的地方使用本设备。
否则可能会导致本设备表面破裂。
- 将设备放置在离墙壁 30 厘米（1 英尺）远的地方，以确保适当的气流。
即使在离墙壁 3 厘米远的地方使用本设备，其集尘性能也不受影响，但是尽量使其远离墙壁（建议 30 cm 以上），否则可能会弄脏周围的墙壁或地板。

过滤网指南

- 请遵照说明书指引，以了解正确保养与维护过滤网的方法。

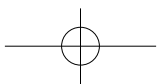

各部分名称

前面

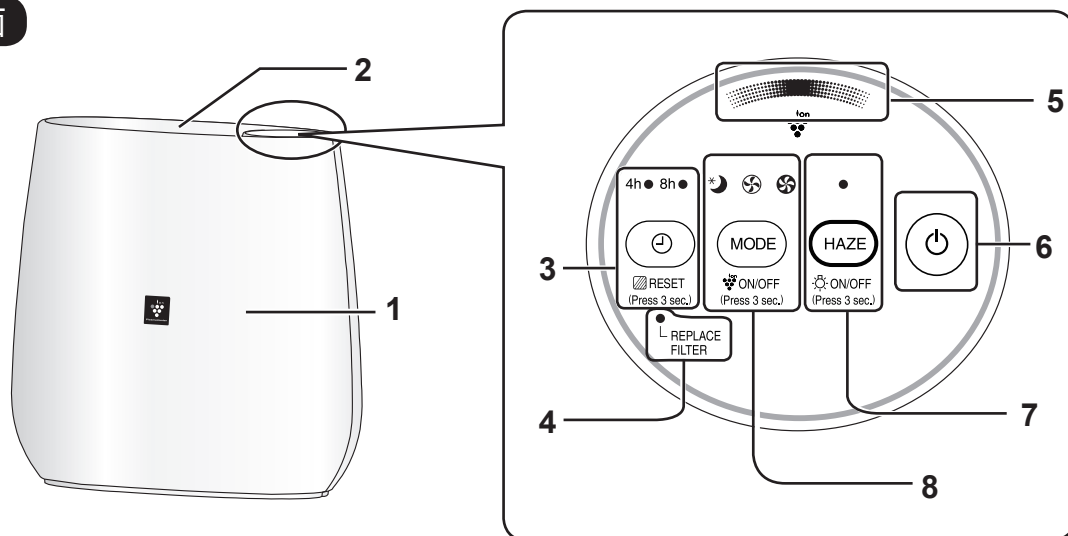

背面

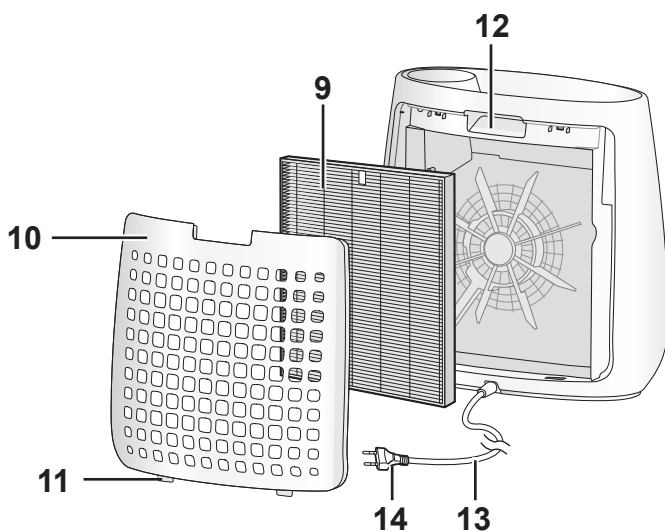

1	主机	8	模式按钮 / 指示灯 (绿色) (按住 3 秒钟) / 净离子群开 / 关按钮
2	出风口	9	HEPA 过滤网
3	关机定时按钮 / 指示灯 (绿色) (按住 3 秒钟) / 过滤器重置按钮	10	后面板 (前置过滤网)
4	更换滤芯指示灯 (橙色)	11	底部凸部
5	净离子群指示灯 (蓝色)	12	手柄
6	电源开 / 关按钮	13	电源线
7	烟霾模式按钮 / 指示灯 (绿色) (按住 3 秒钟) / 灯光开 / 关按钮	14	电源插头 (插座形状根据国家提供)

安装过滤网

请确保已在墙壁的电源插座上移除电源插头。

为确保过滤网的质量，过滤网以塑料袋包装并安装在主机内。使用本设备前，必须将过滤网从胶袋中取出。

- 1 取下后面板。**
握住主装置，取下后背板。

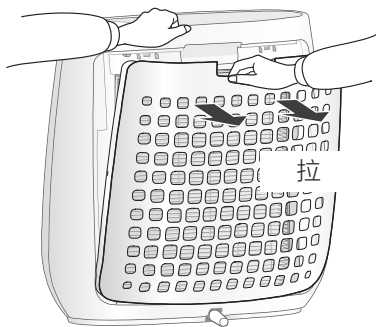

- 2 从塑料袋中取出过滤网。**

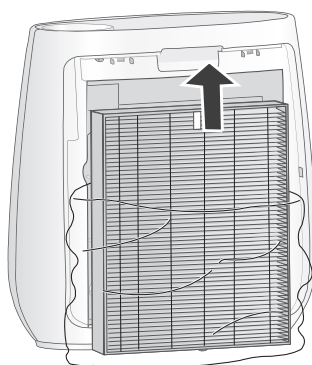

- 3 将过滤网放进主机内。**
切勿以反方向安装过滤网，否则将影响本设备之正常操作。

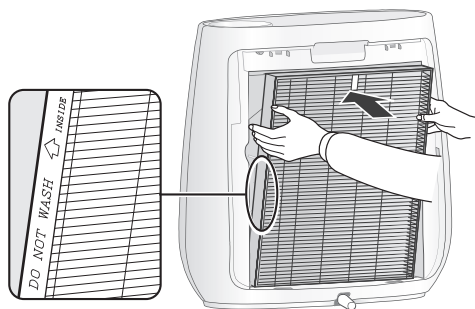

- 4 将后面板装回主机内。**

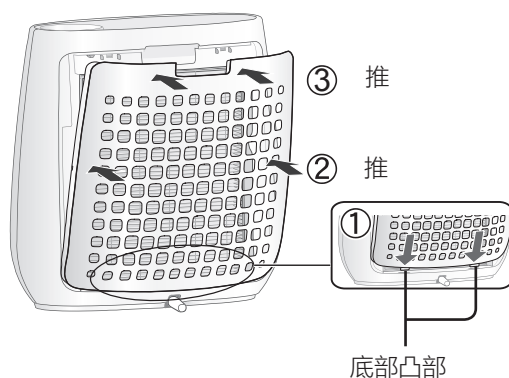

• 请勿在未有装上过滤网的情况下操作本设备。

中文

操作

清洁空气

开始

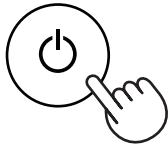

停止

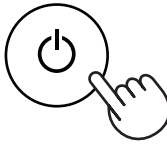

- 选择所需风量。
- 如果电源线未拔下，则按之前的运行模式开始运转。

烟霾

设备会以高风速运行 60 分钟，然后在小风量和大风量之间交替运行各 20 分钟。

开始



10 分钟：最大风量
50 分钟：大风量
20 分钟：最小风量
20 分钟：大风量

注意

- 如果“净离子群”关闭，则不会释放净离子群。
- 运行过程中可从此模式切换为其他模式。但是，切换后烟雾模式将无法正常工作。

风量



注意

睡眠模式 *

- 设备将以低风速非常安静地运转。净离子群指示灯自动熄灭。即使指示灯已熄灭，但如果没有通过按 按钮关闭净离子群，仍会有净离子群扩散到空气中。
ON/OFF

关机定时

在操作中选择关机时间。 到达所选时间后， 设备自动停止。

4h ● 8h○

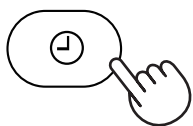

灯光控制

当净离子群指示灯亮起时， 可将净离子群指示灯设置为关。

开



关

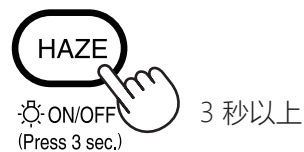

注意

- 设备开始运行时， 净离子群指示灯会保持常亮状态。

净离子群开 / 关

当净离子群已开启， 净离子群指示灯将会亮起。（蓝色）

开

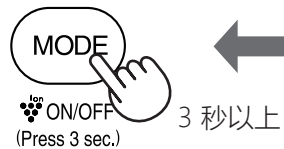

关

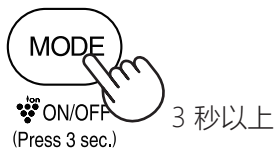

注意

当指示灯熄灭时：

- 如果净离子群已开启，

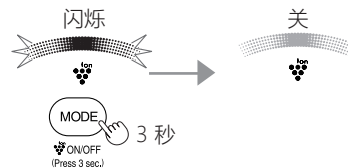

- 如果净离子群已关闭，

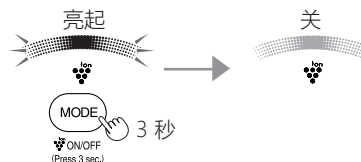



为了保持空气净化器的最佳性能，请定期清洁本设备（包括过滤网）。
在进行任何维修之前，请确保电源插头已从墙壁电源插座上拔除。

后面板（前置过滤网）

后面板

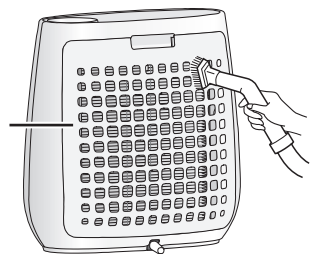

用吸尘器附件或类似工具轻轻地清除后面板的灰尘。

注意

擦洗后面板时，请勿用力过度。

注意 如何清洁顽固污渍

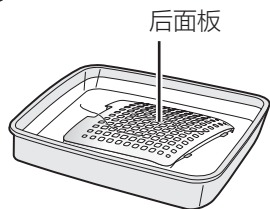

1. 在水中滴几滴厨房用洗涤剂，将后面板浸泡 10 分钟左右。
2. 用干净的水冲洗掉厨房用洗涤剂。
3. 在通风良好的地方晾干过滤网。

HEPA 过滤网

标签

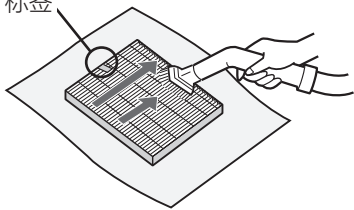

用吸尘器附件或类似工具轻轻地清除 HEPA 过滤网上的灰尘。

注意

- 请勿用水冲洗及在太阳下晒干。
- 只可清洁贴有标签的一面。请勿清洁另外一面。否则，过滤网将会损坏。过滤网较脆弱，请小心不要太过用力。

主机



用柔软干布擦拭

对于顽固污渍或灰尘，使用一块以温水浸泡过的软布擦拭。

注意

- 请勿使用挥发性液体
苯、涂料稀释剂及抛光粉可能会损坏设备表面。
- 请勿使用洗涤剂
清洁剂成分可能会损坏本设备。



HEPA 过滤网

更换时间

当更换滤芯指示灯亮起时 *

型号：FZ-F30HFE

按照更换用的过滤网随附的说明更换过滤网。

在更换后，将塞子插入槽内，并按下电源按钮，以及关闭计时器按钮 3 秒钟。

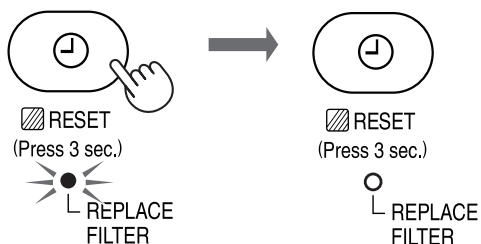

* 更换滤芯指示灯将在睡眠模式约 17500 小时后点亮 (2 年 x 24 小时 = 17500)
根据操作模式不同，滤芯寿命有所区别。

请勿清洗及再用过滤网

过滤网使用寿命及更换时间取决于使用环境。对比新的过滤网，一个每天吸烟 5 支的环境中，过滤网的集尘能力将会减半。

过滤网使用寿命取决于房间环境、使用时间长短及空气净化器的位置而定。

我们建议在比正常家庭显着恶劣的使用环境下应更频繁地更换过滤网。

- 有关购买更换用的过滤网，请联系您的经销商。
- 请仅使用为本产品设计的过滤网。

弃置过滤网

请按照当地法律和法规来处理已使用的过滤网。



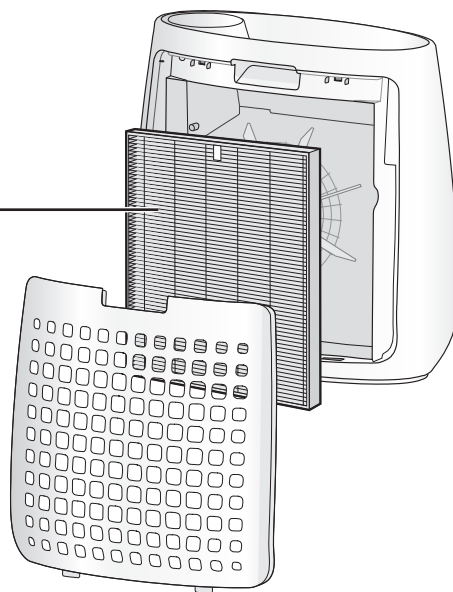

过滤网材料：

- 过滤网：聚丙烯
- 外框：聚酯



维修前的检查事项

在要求修理前，请参阅下列清单，因为有些问题可能并非由机件故障所引起的。



症状	补救措施（并非故障）
不能去除尘埃和烟雾。	<ul style="list-style-type: none"> 过滤网已充满污垢，请清洁或更换过滤网。（参阅 C-8、C-9 页）
主机发出喀嚓或滴答的声音。	<ul style="list-style-type: none"> 当净化器正在释放离子时，可能会发出喀嚓或滴答的声音。（参阅 C-7 页）
排放的空气有异味。	<ul style="list-style-type: none"> 检查过滤网是否已充满污垢。更换过滤网。 离子簇空气净化器会释放少量臭氧，可能会产生异味。这些臭氧的排放量远低于安全水平。
净离子群指示灯不点亮。	<ul style="list-style-type: none"> 检查是否选择了睡眠模式。净离子群指示灯会在选择睡眠模式后 3 秒钟内熄灭。 检查是否将净离子群设置为关闭。按一下  按钮点亮指示灯。  ON/OFF (Press 3 sec.) 检查是否选择了灯光控制模式。长按  3 秒钟点亮指示灯。  ON/OFF (Press 3 sec.)
自动记忆功能	<ul style="list-style-type: none"> 运行过程中设备电源插头意外脱落或是断路器发生故障时，在恢复供电之后，设备会自动启动并以断电前的操作模式和设置继续运行。

关

(设备关闭)



(同时触按 3 秒以上)

如果 , ,  灯闪烁 3 秒钟，则设置为 '关闭'。



↔

开 (初期设定時)

(设备关闭)



(同时触按 3 秒以上)

如果 , ,  灯亮起 10 秒钟，则设置为 '打开'。

规格

电源供应	220-240 伏 50-60 赫兹			
在运行中风速	风速调节	最大	中等	睡眠模式
	额定功率	50W	30W	13W
	风速	180 立方米 / 小时	120 立方米 / 小时	60 立方米 / 小时
建议房间面积	~23 平方米 *1			
高密度离子簇建议房间面积	~16 平方米 *2			
电源线长度	2.0 米			
尺寸	431 毫米 (阔)x211 毫米 (深)x411 毫米 (高)			
重量	4.0 千克			

*1 建议面积以最大风速操作本设备的面积计算。

- 建议面积表示可在 30 分钟内清除一定数量尘埃粒子的空间大小 (JEM1467)。

*2 房间面积是指当本设备放置于墙边并以中等设定操作下，在房间中央（离地面约 1.2 米的高度）每立方厘米可以测量到约 7000 个离子。

备用耗电量 为了操作电路，当电源插头插入墙壁的电源插座时，本产品会消耗 0.6 瓦的备用耗电量。为了节约用电，请于不使用本机时拔除电源接线。

MEMO

MEMO

SHARP
SHARP CORPORATION
OSAKA, JAPAN

Printed in Thailand
TINS-B065KKRZ 17K- ①