

# SHARP®

## FP-J40E FP-J40L FP-J40M

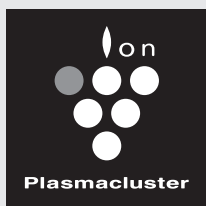

HIGH-DENSITY 7000\*

“Plasmacluster” and “Device of a cluster of grapes” are registered trademarks of Sharp Corporation in Japan, Philippines and elsewhere.



\*The number in this technology mark indicates an approximate number of ions supplied into air of 1 cm<sup>3</sup>, which is measured around the center of a room applicable floor area (at 1.2 m height above the floor) when the product is placed close to a wall at the MED mode setting.

AIR PURIFIER  
OPERATION MANUAL

PEMBERSIH UDARA  
BUKU PANDUAN OPERASI

HƯỚNG DẪN SỬ DỤNG MÁY  
LỌC KHÔNG KHÍ

空气净化器操作手册

ENGLISH

MALAYSIA

TIẾNG VIỆT

中文

## Please read before operating your new Air Purifier

The air purifier draws in room air from the air intake, passes the air through a Pre-Filter, a Deodorizing Filter and a HEPA Filter inside of the main unit, then discharges the air through the air outlet. The HEPA Filter can remove 99.97% of dust particles as small as 0.3 microns that pass through the filter and also helps absorb odors.

The Deodorizing Filter gradually absorbs odors as they pass through the filter.

Some odors absorbed by the filters may break down over time, resulting in additional odor. Depending on the usage environment, especially when the product is used in extreme environments (significantly more severe than normal household use), this odor may become strong in a shorter period than expected. If the odor persists, the filters should be replaced.

### NOTE

- The air purifier is designed to remove air-suspended dust and odor, but not harmful gases (for example, carbon monoxide contained in cigarette smoke). If the source of the odor still exists, the air purifier may not completely remove the odor.

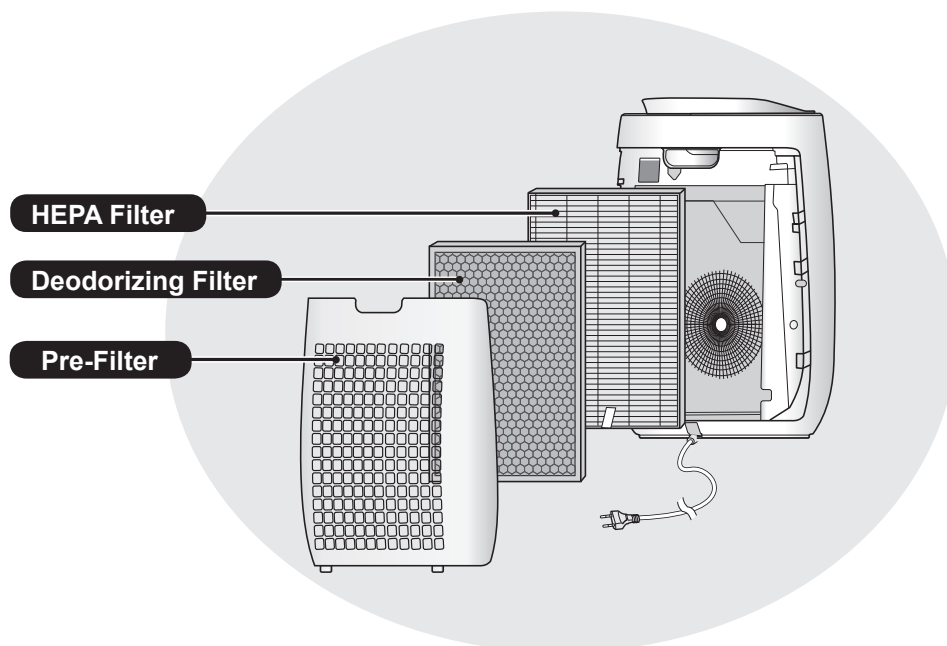

## FEATURES

**Unique Combination of Air Treatment Technologies**  
**Triple Filtration System + Plasmacluster**

**TRAPS DUST\***

Pre-Filter traps dust and other large airborne particles.

**DECREASES ODORS**

Deodorizing filter absorbs many common household odors.

**REDUCES POLLEN & MOLD\***

HEPA filter traps 99.97% of particles as small as 0.3 microns.

**FRESHENS**

Plasmacluster treats the air similar to the way nature cleans the environment by emitting a balance of positive and negative ions.

\*When air is drawn through the filter system.

Sensor Technology continuously monitors air quality, and automatically adjusting operation based on detected air purity.

## CONTENTS

<b>IMPORTANT SAFETY INSTRUCTIONS</b> .....	EN-2
<b>PART NAMES</b> .....	EN-4
<b>FILTER INSTALLATION</b> .....	EN-5
<b>OPERATION</b> .....	EN-6
<b>CARE AND MAINTENANCE</b> .....	EN-8
<b>REPLACEMENT</b> .....	EN-9
<b>TROUBLESHOOTING</b> .....	EN-10
<b>SPECIFICATIONS</b> .....	EN-11

---

Thank you for purchasing the SHARP Air Purifier. Please read this manual carefully. Before using this product, be sure to read the section: "Important Safety Instructions." After reading this manual, keep it in a convenient location for future reference. For your reference, we recommend to keep this manual in the place where you can read at any time.

# IMPORTANT SAFETY INSTRUCTIONS

When using electrical appliances, basic safety precautions should be followed, including the following:

**WARNING** - To reduce the risk of electrical shock, fire or injury to persons:

- Read all instructions before using the main unit.
- Use only a 220-240 volt outlet.
- **Do not use the main unit if the power cord or plug is damaged or the connection to the wall outlet is loosened.**
- Periodically remove dust from the power plug.
- **Do not insert fingers or foreign objects into the intake or air outlet.**
- **When removing the power plug, always hold the plug and never pull the cord.**  
Electrical shock and/or fire from short circuit may occur as a result.
- Be careful not to damage the power cord, it may cause electric shock, excess heat or fires.
- **Do not remove the plug when your hands are wet.**
- **Do not place the main unit near or on hot objects, such as stoves or heaters, or where it may come into contact with steam.**
- **Be sure to remove the power plug, before performing maintenance, when removing and attaching and replacing the filter and when not using for a long time. Failure to do so can cause a short circuit resulting in electrical shock or fire.**
- **If the power cord is damaged, it must be replaced by the manufacturer, its service agent, Sharp Approved Service Center or similarly qualified person in order to avoid a hazard.** Contact the nearest Service Center for any problems, adjustments, or repairs.
- Do not operate when using aerosol insecticides or in rooms where there is oily residue, incense, sparks from lit cigarettes, chemical fumes in the air or in very high humidity conditions, such as a bathroom.
- Be cautious when cleaning the main unit. Corrosive cleansers may damage the exterior.
- **This appliance is not intended for use by persons (including children) with reduced physical, sensory or mental capabilities, or lack of experience and knowledge, unless they have been given supervision or instruction concerning use of the appliance by a person responsible for their safety. Children should be supervised to ensure they do not play with the appliance.**

**NOTE** - Radio or TV Interference

If this air purifier should cause interference to radio or television reception, try to correct the interference by one or more of the following measures:

- Reorient or relocate the receiving antenna.
- Increase the separation between the main unit and radio/TV/wave-clock receiver.
- Connect the equipment into an outlet on a circuit different from that to which the receiver is connected.
- Consult the dealer or an experienced radio/TV technician for help.



## CAUTIONS CONCERNING OPERATION

- Do not block the intake and/or air outlet.
- Do not lay the main unit down when using.
- Do not move the main unit when it is in operation.
- **Always hold the handle on the back of the main unit when moving it.**
- **If the main unit is on easily damaged flooring, an uneven surface, or thick-piled carpet, lift it up when moving.**
- Do not use without the filters inside the main unit.
- **Do not wash and reuse the HEPA filter and the deodorizing filter.**  
Not only does it not improve filter performance, it may cause electric shock or malfunction.
- Clean the exterior with a soft cloth only. Do not use volatile fluids or detergents. The main unit surface may be damaged or cracked with Benzine, paint thinner or polishing powder. In addition, the sensors may malfunction as a result.
- Keep the main unit away from water.
- Do not scrub the Back Panel hard during its maintenance.

## INSTALLATION GUIDELINES

- Avoid locations where the sensors are exposed to direct wind.  
Doing so can cause the main unit to malfunction.
- Avoid locations where furniture, fabrics, or other objects can come in contact with the main unit and interfere with the intake and outtake of air.
- **Avoid use in locations where the main unit is exposed to condensation or drastic temperature changes. Appropriate conditions are when room temperature is between 0 – 35 °C.**
- **Place on a stable surface with sufficient air circulation.**  
When placing the main unit on a heavily carpeted area, the main unit may vibrate slightly.
- Avoid locations that generate grease or oily smoke.  
Doing so can cause the main unit exterior to crack and the sensors to malfunction.
- The dust collecting ability of the main unit is effective even when the main unit is as close to 3 cm from the wall, the surrounding walls and floor may get dirty. Please place the main unit at a distance from the wall. The wall directly behind the air outlet may become dirty over time. When using the main unit for an extended period of time at the same location, periodically clean the walls adjacent to it.

## FILTER GUIDELINES

- Follow the instructions in this manual for correct care and maintenance of the filter.

# PART NAMES

## FRONT

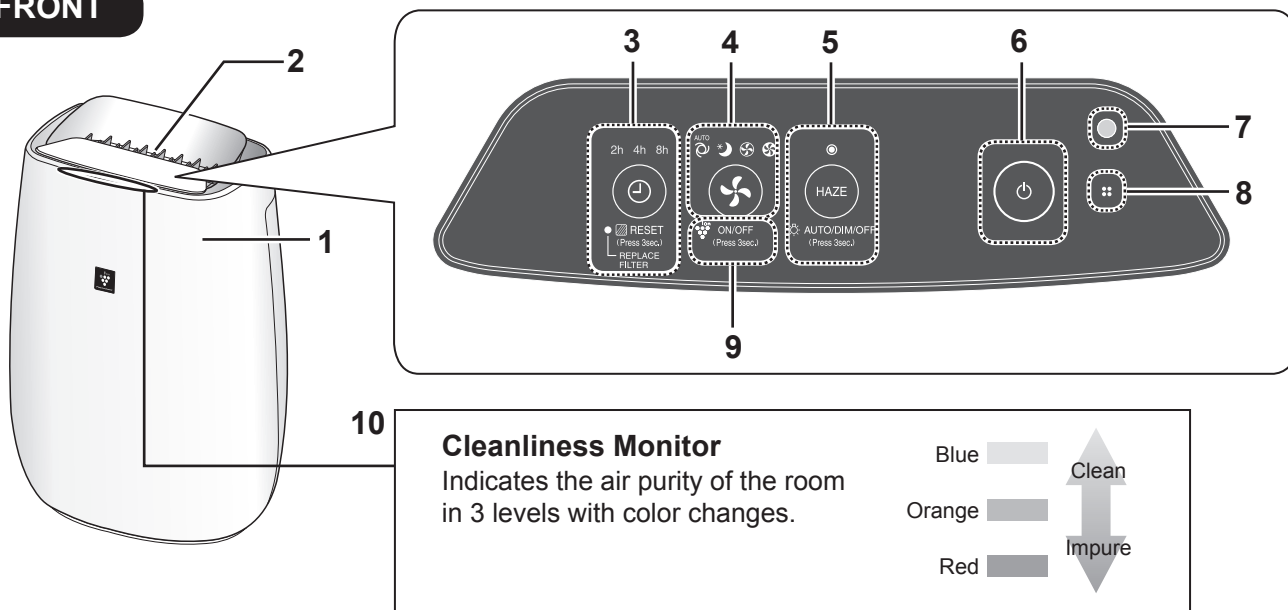

## BACK

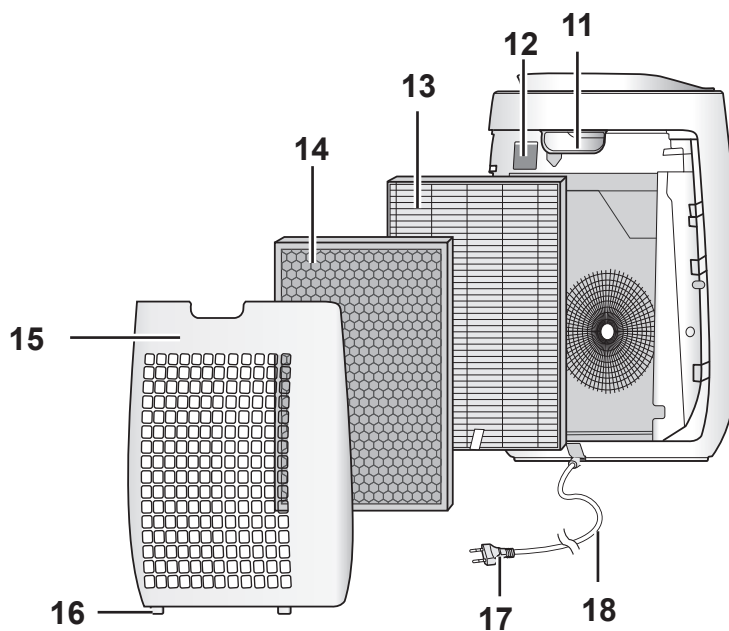

1	Main Unit	9	Plasmacluster Ion Light (blue)
2	Air Outlet	10	Cleanliness Monitor
3	OFF TIMER Button, Indicator Light (white) (Press 3 sec.) Filter Reset Button, Indicator Light (orange)	11	Handle
4	MODE Button, Indicator Light (white) (Press 3 sec.) Plasmacluster Ion ON/OFF Button	12	Dust Sensor Filter
5	HAZE Button, indicator Light (white) (Press 3 sec.) Light Control Button	13	HEPA Filter
6	POWER ON/OFF Button	14	Deodorizing Filter
7	Light Sensor	15	Back Panel (Pre-Filter)
8	Odor Sensor	16	Bottom Tabs
		17	Plug (Shape of plug depends on country.)
		18	Power Cord

# FILTER INSTALLATION

Be sure to remove the power plug from the wall outlet.

ENGLISH

To maintain the quality of the filter, it is installed in the main unit and packed in plastic bag. Be sure to remove the plastic bag from the filter before using the main unit.

## 1 Remove the Back Panel.

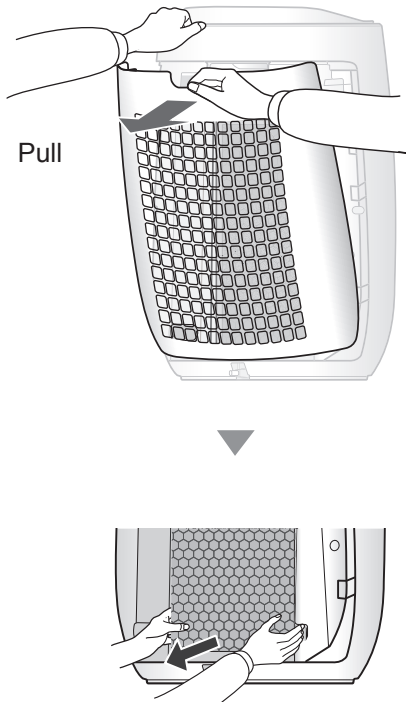

## 2 Remove the plastic bag from the Filter.

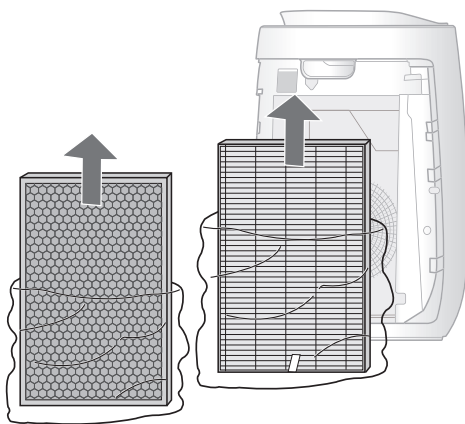

## 3 Place the Filter within the main unit.

Do not install the filter backwards or the main unit will not operate properly.

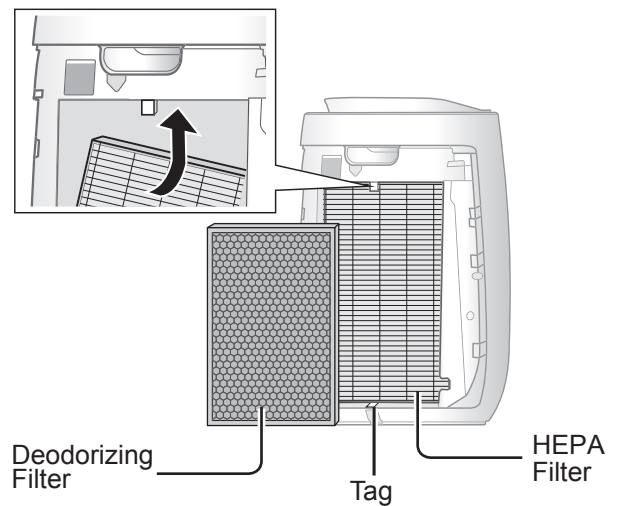

## 4 Replace the Back Panel to the main unit.



• Do not operate the main unit without the filter.

# OPERATION

## START/STOP

### START

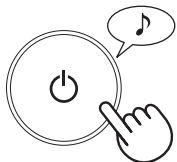

### STOP

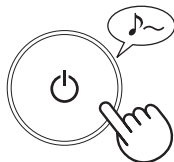

- Select the desired fan speed.
- When the main unit starts operation, the operation starts in the previous mode it was operated in.

## HAZE

The main unit operates at HIGH fan speed for 60 minutes and then alternates between Low and High level for 20 minutes each.



10 minutes: Max High fan level
50 minutes: High fan level
20 minutes: Low fan level
20 minutes: High fan level

### NOTE

- The Plasmacluster Ion can not be turned "OFF".
- It is possible to switch this mode to another while operating. However, the HAZE mode will not function after switching mode.

## FAN SPEED

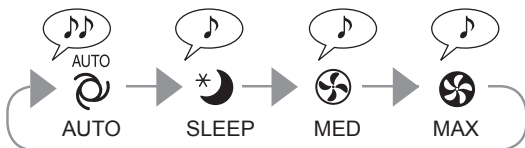

### NOTE

#### AUTO



The fan speed is automatically controlled depending on the 3 detection. (Dust /Odor /Light)

#### SLEEP



The main unit will operate very quietly, and the fan speed is automatically switched depending on the amount of impurities in the air and room brightness. Cleanliness Monitor/Plasmacluster Ion Light go off automatically.

Even though the indicator is off, Plasmacluster Ion is dispersed into air unless Plasmacluster Ion is turned off by



ON/OFF  
(Press 3sec.)

## OFF TIMER

Select the length of time you want, with the main unit on. The main unit automatically stops once the selected time is reached.

(with the main unit ON)

2h 4h 8h

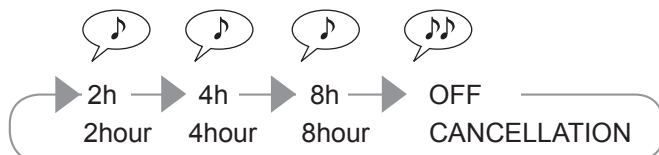
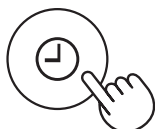

## LIGHT CONTROL

You can set the Cleanliness Monitor / Plasmacluster Ion Light to OFF when their SIGN is bright.

**1** (with the main unit ON)



### NOTE

- If the HAZE Button is not pushed within 8 seconds, the setting will be saved automatically.
- When the main unit starts operation, the operation starts in the previous mode it was operated in.

**2**

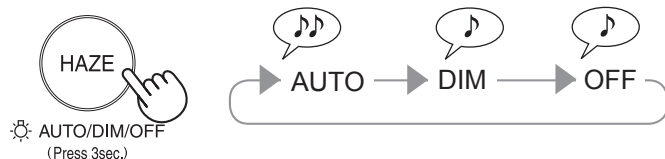

### AUTO

Light automatically switches ON or OFF based on room brightness.

Room is bright: light is ON

Room is dark: light is OFF

### OFF

When set to "OFF", the "DIM" light illuminates for 8 seconds after operation starts and then the light turns off.

## PLASMACLUSTER ION ON/OFF

When Plasmacluster Ion is ON, the Plasmacluster Ion Light will turn on. (blue)

(with the main unit ON)

**ON**



**OFF**



### NOTE

- When the main unit starts operation, the operation starts in the previous mode it was operated in.

## ADJUSTMENT OF SENSOR DETECTION SENSITIVITY

You can change the sensitivity of the Dust sensor / Odor sensor and the Light sensor .

**1** (with the main unit OFF)



**2** Dust sensor / Odor sensor

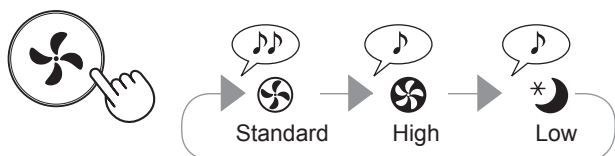

Light sensor

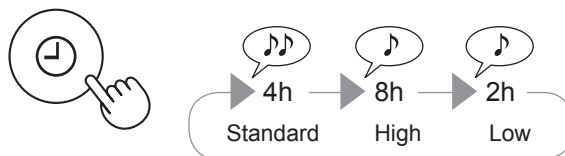

**3**

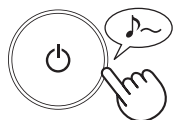

### NOTE

- If the power OFF Button is not pushed within 8 seconds of adjusting sensor sensitivity, the setting will be saved automatically.
- The sensor sensitivity setting will be saved even if the main unit is unplugged.

# CARE AND MAINTENANCE

Be sure to remove the power plug from the wall outlet.



To maintain optimum performance of this air purifier, please clean the main unit including the filter periodically. Be sure to disconnect the power cord from the wall outlet before performing any maintenance.

## BACK PANEL (Pre-filter)

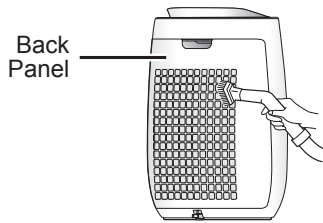

Gently remove dust from the back panel, using a vacuum cleaner attachment or similar tool.

### CAUTION

Do not apply excessive pressure, when scrubbing the back panel.

### NOTE How to clean hard to remove dirt

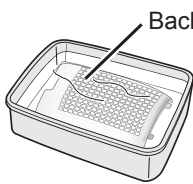

1. Add a small amount of kitchen detergent to water and soak for about 10 minutes.
2. Rinse off the kitchen detergent with clean water.
3. Completely dry the filter in a well-ventilated area.

## FILTERS

### HEPA Filter

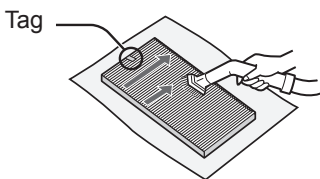

Gently remove dust from HEPA Filter and Deodorizing Filter with a vacuum cleaner attachment or similar tool.

### CAUTION

Do not WASH in water and DRY in the sun.

The filters are fragile, be careful not to apply too much force.

### Deodorizing Filter

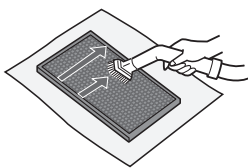

#### • HEPA Filter

Apply the maintenance only on the side with the tag.

Do not clean the opposite side; otherwise, the filter will be damaged.

#### • Deodorizing Filter

The maintenance can be applied to the both sides.

## SENSORS

### Dust sensor

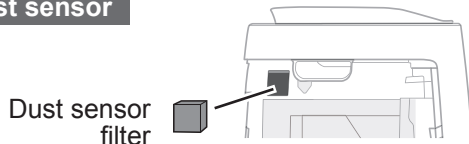

1. Remove the Back Panel.
2. Remove the Dust Sensor Filter.
3. If it is very dirty, wash it with water and dry it thoroughly.

### Odor sensor

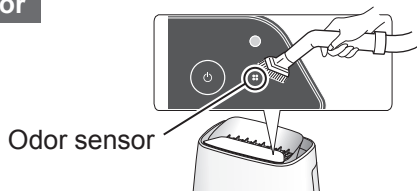

Gently remove dust from the odor sensor, using a vacuum cleaner attachment or similar tool.

## MAIN UNIT

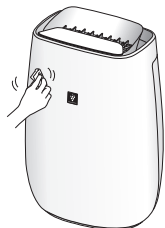

### Wipe with a dry, soft cloth

For stubborn stains or dirt, use a soft cloth **dampened with warm water.**

### CAUTION

#### •Do not use volatile fluids

Benzine, paint thinner, polishing powder, etc., may damage the surface.

#### •Do not use detergents

Detergent ingredients may damage the main unit.

# REPLACEMENT

## Filter

### Replacement timing

When Replace Filter Indicator light turn on\*

### HEPA Filter

Model : FZ-F50HFE

### Deodorizing Filter

Model : FZ-F50DFE

\*The Replace Filter indicator light will turn on after approximately 17,500 hours in sleep mode. ( 2 years × 24 hours = 17,500)  
Filter life varies depend on the operation mode.

### Life of Filters

The filter life and replacement period are based on the condition of smoking 5 cigarettes per day and the dust collection power is reduced by half compared with that of new filter.

Filter life varies depending on the room environment, usage, and location of the main unit.

We recommend to replace the filter more frequently if the product is used in a condition significantly severer than normal household use.

- HEPA Filter : About 2 years after opening
- Deodorizing Filter : About 2 years after opening

### Filter replacement indicator

Replace the Filter according to the instructions provided with the replacement filter.

After the exchange, insert the plug in socket and press the POWER ON/OFF button, and OFF TIMER button 3 seconds.

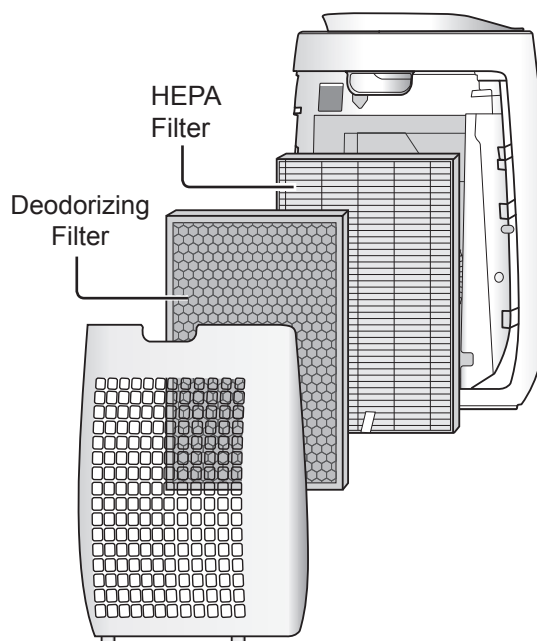
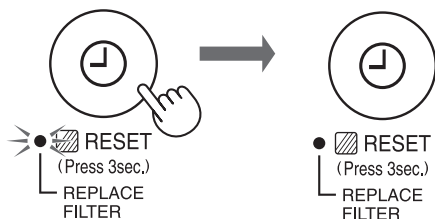

### Disposal of Filters

Please dispose of the replaced filter according to the local disposal laws and regulations.

#### HEPA Filter materials:

- Polypropylene
- Polyethylene

#### Deodorizing Filter materials:

- Polypropylene
- Polyester
- Activated carbon

# TROUBLESHOOTING

Before calling for service, please review the Troubleshooting chart below, since the problem may not be a main unit malfunction.

SYMPTOM	REMEDY (not a malfunction)
Odors and smoke are not removed.	<ul style="list-style-type: none"> <li>• Replace the filters if they appear to be heavily soiled. (page 9)</li> </ul>
The Cleanliness Monitor illuminates blue even when the air is impure.	<ul style="list-style-type: none"> <li>• The air could be impure at the time the main unit was plugged in. Unplug the main unit, wait one minute, and plug the main unit in again.</li> </ul>
The Cleanliness Monitor illuminates orange or red even when the air is clean.	<ul style="list-style-type: none"> <li>• Sensor operation is affected if the dust sensor openings are dirty or clogged. Gently clean the dust sensor openings. (page 8).</li> </ul>
A clicking or ticking sound is heard from the main unit.	<ul style="list-style-type: none"> <li>• Clicking or ticking sounds may be audible when the main unit is generating ions.</li> </ul>
The discharged air has an odor.	<ul style="list-style-type: none"> <li>• Check to see if the filters are heavily soiled.</li> <li>• Clean or replace the filters.</li> <li>• Plasmacluster Air Purifiers emit small traces of ozone which may produce an odor.</li> </ul>
The main unit does not operate properly when cigarette smoke is in the air.	<ul style="list-style-type: none"> <li>• Is the main unit installed in a location that is difficult for the sensor to detect cigarette smoke?</li> <li>• Is the dust sensor opening blocked or clogged? (In this case, clean the opening.) (page 8)</li> </ul>
The Cleanliness Monitor is turned off.	<ul style="list-style-type: none"> <li>• Check to see if the Lights OFF Mode selected. Press  for 3 seconds to light On. (page 7)</li> <li>• Check to see if the SLEEP mode is selected. The Cleanliness Monitor/ Plasmacluster Ion Light are turned off automatically after the SLEEP mode is selected.</li> </ul>
The Cleanliness Monitor lights change color frequently.	<ul style="list-style-type: none"> <li>• The Cleanliness Monitor lights automatically change colors as impurities are detected by the dust sensor.</li> </ul>
The SLEEP lamp is flashing.	<ul style="list-style-type: none"> <li>• Fan motor error. Turn the power OFF. Wait one minute, and then turn the power ON.</li> </ul>
<b>AUTO RESTART</b> After a power failure, automatically resume the operation when the power recovers.	<p>Auto Restart can be set.</p> <ul style="list-style-type: none"> <li>• Even when the plug is unplugged or the breaker is thrown during the operation, the operation resumes at the previous operation mode and settings if the power recovers.</li> </ul>

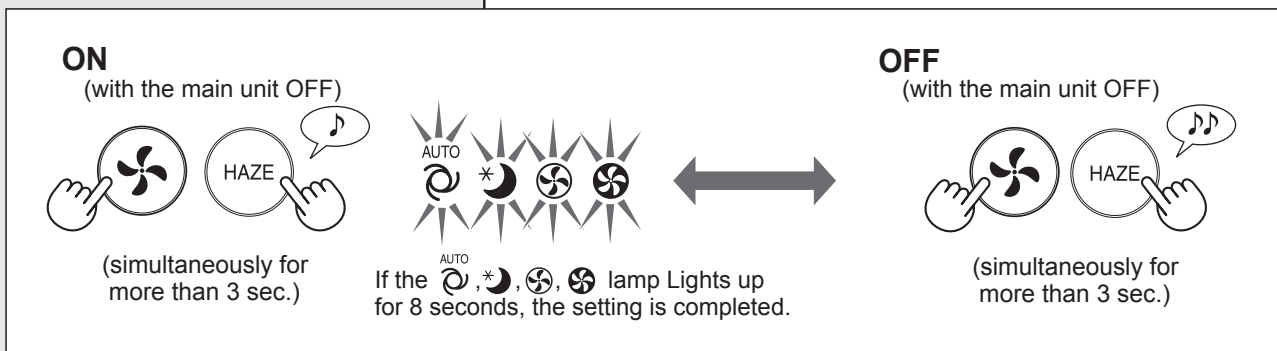



# SPECIFICATIONS

Power supply		220-240V 50-60Hz		
Fan Speed Operation	Fan Speed Adjustment	MAX	MED	SLEEP*1
	Fan Speed	240m <sup>3</sup> /hour	186m <sup>3</sup> /hour	48~120m <sup>3</sup> /hour
	Noise Level	45dBA	39dBA	15~30dBA
	Rated Power	23W	14W	3.5~7.5W
	Standby Power	0.9W		
Recommended Room Size		~30m <sup>2</sup> *2		
High density Plasmacluster ion recommended room size		~23m <sup>2</sup> *3		
Cord Length		2.0m		
Dimensions		390mm(W)x270mm(D)x583mm(H)		
Weight		6.2kg		

- \*1 The fan speed is automatically switched depending on the amount of impurities in the air and room brightness.
- \*2 Size of a room which is appropriate for operating the main unit at maximum fan speed.
  - It indicates the space where a certain amount of dust particles can be removed in 30 minutes(JEM1467).
- \*3 Size of a room in which approximately 7000 ions can be measured per cubic centimeter in the center of the room (at a height of approximately 1.2 meters from the floor) when the product is placed next to a wall and run at the MED operation position.

## Standby Power

In order to operate the electrical circuits while the power plug is inserted in the wall outlet, this product consumes of standby power.  
For energy saving, unplug the power cord when the main unit is not in use.

## Sila baca sebelum mengendalikan Pembersih Udara baru anda

Pembersih udara ini akan menyedut udara bilik dari salur masuk udara, mengalirkan udara melalui Prapenapis, Penapis Penyahbau dan Penapis HEPA di dalam unit utama, kemudian mengeluarkan udara tersebut melalui salur keluar udara. Penapis HEPA boleh menyingkirkan 99.97% habuk sekecil 0.3 mikron yang dapat melepasi penapis dan juga membantu menyerap bau. Penapis Penyahbau menyerap bau sedikit demi sedikit semasa udara mengalir melalui penapis.

Sesetengah bau yang diserap oleh penapis boleh terurai lama-kelamaan, menyebabkan bau semakin kuat. Bergantung pada persekitaran di mana ia digunakan, terutama sekali apabila produk digunakan dalam persekitaran yang melampau (jauh lebih teruk berbanding penggunaan rumah biasa), bau ini boleh menjadi semakin kuat dalam tempoh yang lebih singkat berbanding yang dijangkakan. Jika bau berlarutan, penapis hendaklah diganti.

### NOTA

- Pembersih udara direka untuk menghapuskan habuk yang terampai dalam udara dan bau, tetapi bukan gas-gas yang berbahaya (sebagai contoh, karbon monoksida yang terkandung dalam asap rokok). Jika sumber bau masih ada di situ, pembersih udara mungkin tidak dapat menghapuskan sepenuhnya bau itu.

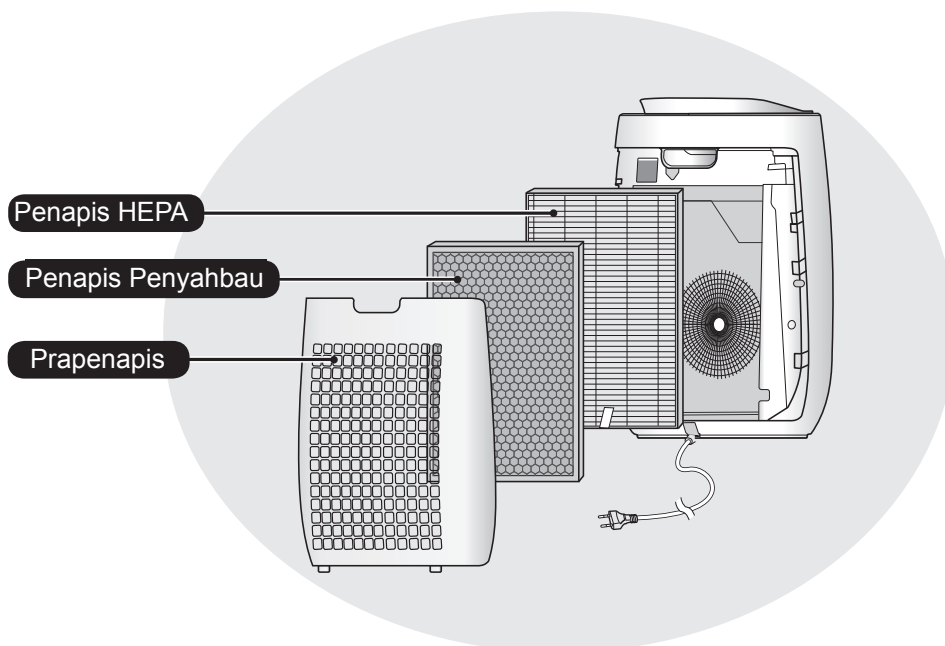

## CIRI-CIRI

**Gabungan Unik Teknologi Rawatan Udara Sistem Penapisan Tiga Serangkai + Plasmacluster**

### MEMERANGKAP HABUK\*

Prapenapis memerangkap habuk dan zarah-zarah besar yang lain dalam udara.

### MENGURANGKAN BAU

Penapis Penyahbau menyerap banyak bau biasa yang terdapat di rumah.

### MENGURANGKAN DEBUNGA & KULAPUK\*

Penapis HEPA memerangkap 99.97% zarah sekecil 0.3 mikron.

### MENYEGARKAN

Plasmacluster merawat udara dengan cara yang sama bagaimana alam semula jadi membersihkan alam sekitar dengan mengeluarkan ion positif dan negatif dalam nisbah yang seimbang.

\*Apabila udara dialirkan keluar melalui sistem penapisan.

Teknologi Penderia terus memantau kualiti udara, dan melaraskan operasi secara automatik berdasarkan ketulenan udara yang dikesan.

## ISI KANDUNGAN

ARAHAN KESELAMATAN PENTING .....	MS-2
NAMA BAHAGIAN .....	MS-4
PEMASANGAN PENAPIS .....	MS-5
OPERASI .....	MS-6
PENJAGAAN DAN PENYELENGGARAAN .....	MS-8
PENGGANTIAN .....	MS-9
PENYELESAIAN MASALAH .....	MS-10
SPEKIFIKASI .....	MS-11

Terima kasih kerana membeli Pembersih Udara SHARP ini. Sila baca manual ini dengan teliti. Sebelum menggunakan produk ini, pastikan anda membaca bahagian: "Arahan Keselamatan Penting." Selepas membaca manual ini, simpan ia di lokasi yang mudah dicari untuk rujukan pada masa akan datang.

Untuk rujukan anda, kami menyarankan agar anda menyimpan manual ini di tempat di mana anda mudah untuk membacanya pada bila-bila masa.

# ARAHAN KESELAMATAN PENTING

Apabila menggunakan perkakas elektrik, langkah berjaga-jaga keselamatan asas hendaklah diikuti, termasuk yang berikut:

**AMARAN** - Untuk mengurangkan risiko kejutan elektrik, kebakaran atau kecederaan kepada individu:

- Baca semua arahan sebelum menggunakan unit utama ini.
- Hanya gunakan salur keluar 220-240 volt.
- **Jangan gunakan unit utama ini jika kord kuasa atau palamnya rosak, atau sambungan ke salur keluar dinding longgar.**
- Dari semasa ke semasa buang habuk yang melekat pada palam.
- **JANGAN masukkan jari atau objek asing ke dalam salur masuk atau salur keluar udara.**
- **Sentiasa pegang palam dan jangan sesekali tarik kordnya apabila hendak menanggalkan palam kuasa.**  
Kejutan elektrik dan/atau kebakaran yang berpunca daripada litar pintas mungkin berlaku.
- Berhati-hati agar kord kuasa tidak rosak, jika tidak, boleh menyebabkan kejutan elektrik, pemanasan atau kebakaran.
- **Jangan tanggalkan palam dengan tangan yang basah.**
- **Jangan letak unit utama ini berdekatan atau pada objek panas, seperti dapur atau pemanas, ataupun yang boleh terkena wap air.**
- **Pastikan anda menanggalkan palam sebelum menjalankan penyelenggaraan, apabila menanggalkan, memasang dan menggantikan penapis serta apabila tidak menggunakannya untuk masa yang lama. Kegagalan melakukan sedemikian akan menyebabkan litar pintas berlaku yang mengakibatkan kejutan elektrik atau kebakaran.**
- **Jika kord kuasa rosak, ia mesti diganti oleh pengilang, wakil servisnya, Pusat Servis Sharp yang sah atau orang yang berkelayakan bagi mengelakkan bahaya.** Sila hubungi Pusat Servis yang berdekatan bagi sebarang masalah, pelarasan atau pembaikan.
- Jangan hidupkan unit utama ini semasa menggunakan penyembur pembunuh serangga atau di dalam bilik di mana udaranya berminyak, kemenyan atau setinggi sedang dibakar, terdapat nyalaan api untuk menyalakan rokok, udaranya berwasap bahan kimia atau dalam keadaan yang sangat lembap, seperti di dalam bilik air.
- Sila berhati-hati semasa membersihkan unit utama ini. Bahan pencuci yang kuat mengakis boleh merosakkan bahagian luar unit utama .
- Hanya Pusat Servis Sharp yang Sah boleh servis pembersih udara ini.
- Perkakas ini tidak direka untuk digunakan oleh mereka (termasuk kanak-kanak) yang cacat tubuh badan, cacat deria atau mental, mahupun mereka yang kurang berpengalaman dan pengetahuan, kecuali jika mereka diberikan penyeliaan atau arahan yang betul tentang cara penggunaan perkakas oleh orang yang bertanggungjawab atas keselamatan mereka. Kanak-kanak hendaklah diawasi bagi memastikan mereka tidak bermain dengan perkakas ini.

**NOTA** - Gangguan Radio atau TV

Jika pembersih udara ini menyebabkan gangguan kepada penerimaan isyarat radio atau televisyen, cuba hilangkan gangguan dengan mengambil satu atau lebih langkah-langkah berikut:

- Ubah atau alih kedudukan antena penerima.
- Jauhkan unit utama dari penerima radio/TV/jam gelombang.
- Sambungkan alat ini kepada salur keluar pada litar yang berbeza dengan yang bersambung kepada penerima.
- Dapatkan nasihat daripada penjual atau juruteknik radio/TV yang berpengalaman.

## AMARAN BERKAITAN OPERASI

- Jangan halang salur masuk dan/atau salur keluar udara.
- Jangan baringkan unit utama semasa menggunakannya.
- Jangan alihkan unit utama semasa ia sedang beroperasi.
- **Sentiasa pegang pemegang di bahagian belakang unit utama apabila mengalihnya.**
- Jika unit utama terletak di atas lantai yang mudah rosak, permukaan lantai yang tidak rata atau permadani yang tebal, angkat unit utama ini semasa mengalihkannya.
- Jangan gunakan apabila penapisnya tidak dipasang.
- **Jangan cuci dan guna semula penapis HEPA dan penapis penyahbau.**
- Bukan sahaja ia tidak meningkatkan prestasi penapis, ia mungkin menyebabkan kejutan elektrik atau pincang tugas.
- Bersihkan bahagian luarnya dengan kain lembut sahaja.  
Jangan gunakan cecair yang mudah meruap atau bahan pencuci.  
Permukaan unit utama boleh rosak atau merekah apabila menggunakan Benzena, pencair cat atau serbuk penggilap. Selain itu, ia boleh mengakibatkan penderia rosak.
- Pastikan unit utama jauh dari air.
- Jangan sental Panel Belakang dengan kuat semasa menyelenggaranya.

## GARIS PANDUAN PEMASANGAN

- **Elakkan lokasi yang boleh menyebabkan penderia terdedah terus kepada angin. Berbuat demikian boleh menyebabkan unit utama rosak.**
- **Elakkan lokasi yang boleh menyebabkan perabot, kain atau objek lain terkena unit utama dan mengganggu penyedutan dan pengeluaran udara.**
- **Elakkan daripada menggunakan unit utama ini di lokasi di mana ia mungkin terdedah kepada pemeluwapan atau perubahan suhu yang mendadak. Keadaan yang paling sesuai ialah apabila suhu bilik antara 0 – 35 °C.**
- **Letakkan di atas permukaan yang stabil dengan peredaran udara yang mencukupi.**  
Apabila meletakkan unit utama ini di atas kawasan yang ditutupi permadani yang tebal, unit utama ini mungkin akan bergetar sedikit.
- **Elakkan lokasi yang mengeluarkan asap yang bergris atau berminyak.**  
**Berbuat demikian boleh menyebabkan bahagian luar unit utama merekah dan penderia rosak.**
- **Keupayaan unit utama mengumpul habuk berkesan apabila unit utama berada hampir 3 cm dari dinding, sekitar dinding dan lantai yang kotor. Sila letakkan unit utama jauh dari dinding. Dinding yang berada betul-betul di belakang salur keluar udara mungkin akan menjadi kotor lama-kelamaan. Jika menggunakan unit utama ini di lokasi yang sama untuk tempoh yang lama, bersihkan dinding yang bersebelahan dengannya dari semasa ke semasa.**

## GARIS PANDUAN PENAPIS

- Ikuti arahan di dalam manual ini untuk mengetahui cara penjagaan dan penyelenggaraan penapis yang betul.

# NAMA BAHAGIAN

## DEPAN

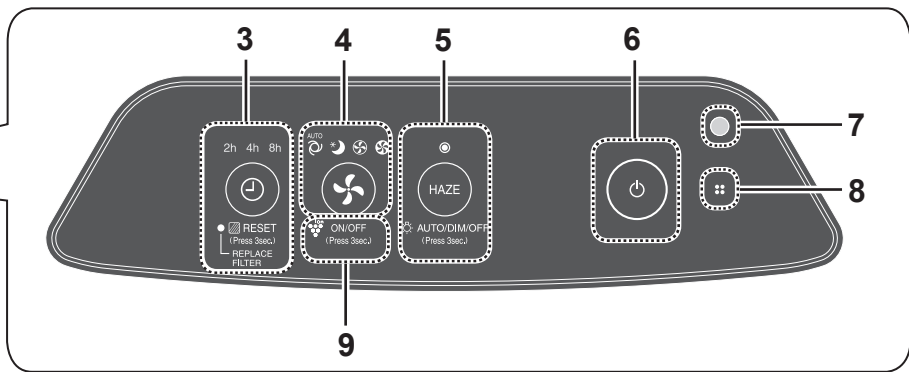
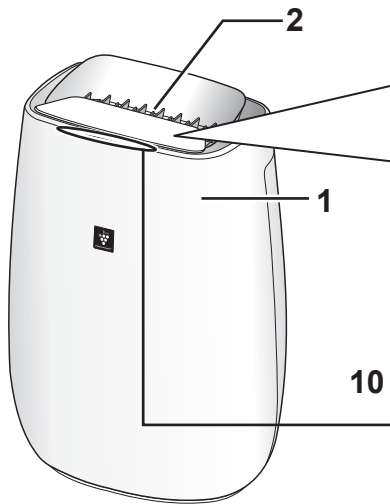

### Pemantau Kebersihan

Menandakan ketulenan udara di dalam bilik dalam 3 peringkat warna.

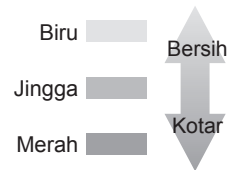

## BELAKANG

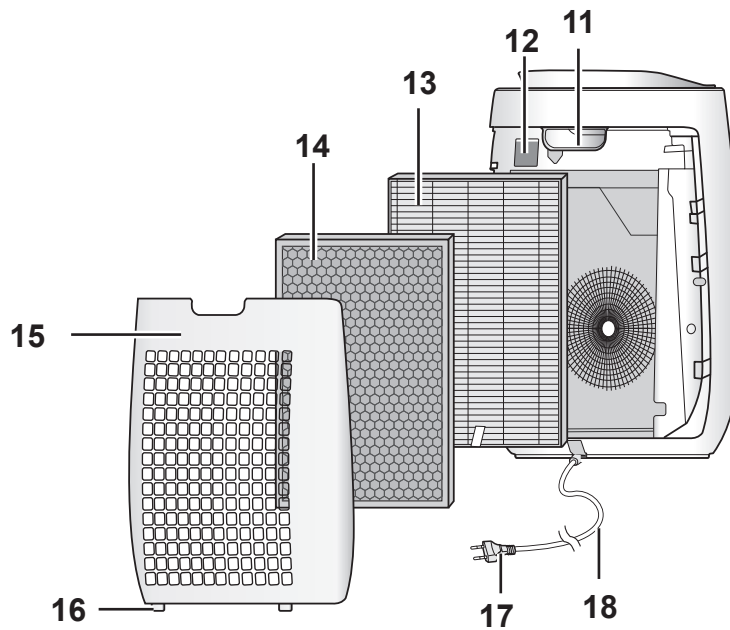

1	Unit Utama	9	Lampu Penunjuk Ion Plasmacluster (biru)
2	Salur Keluar Udara	10	Pemantau Kebersihan
3	Butang PEMASA MATI (putih) <Tekan 3 saat> Butang Tetap Semula Penapis, Lampu Penunjuk (jingga)	11	Pemegang
4	Butang MOD, Lampu Penunjuk (putih) <Tekan 3 saat> Butang Ion Plasmacluster ON/OFF	12	Penapis Penderia Habuk
5	Butang Mod JEREBU, Lampu Penunjuk (putih) <Tekan 3 saat> Butang Kawalan LAMPU	13	Penapis HEPA
6	Butang POWER ON/OFF	14	Penapis Penyahbau
7	Lampu Penderia	15	Panel Belakang (Prapenapis)
8	Penderia BAU	16	Tab bawah
		17	Palam (Bentuk palam bergantung pada negara.)
		18	Kord Kuasa

# PEMASANGAN PENAPIS

Pastikan anda menanggalkan palam kuasa dari soket dinding.

Untuk mengekalkan kualiti penapis, ia dipasang di unit utama utama dan dibungkus di dalam beg plastik. Pastikan anda mengeluarkan penapis daripada beg plastik sebelum menggunakan unit utama ini.

## 1 Tanggalkan Panel Belakang.

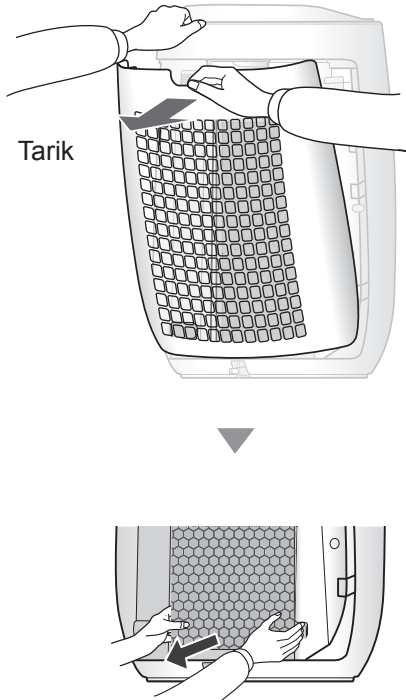

## 2 Buang beg plastik daripada Penapis.

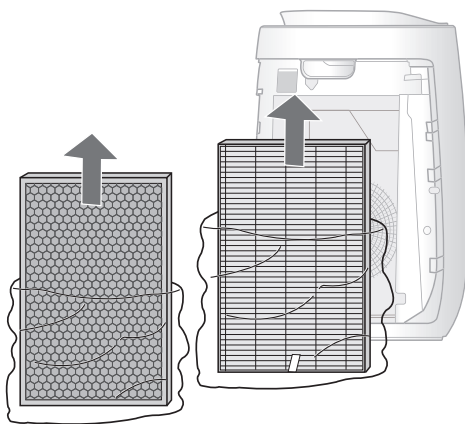

## 3 Letak Penapis di unit utama.

Jangan pasang penapis terbalik, jika tidak unit utama ini tidak akan beroperasi dengan betul.

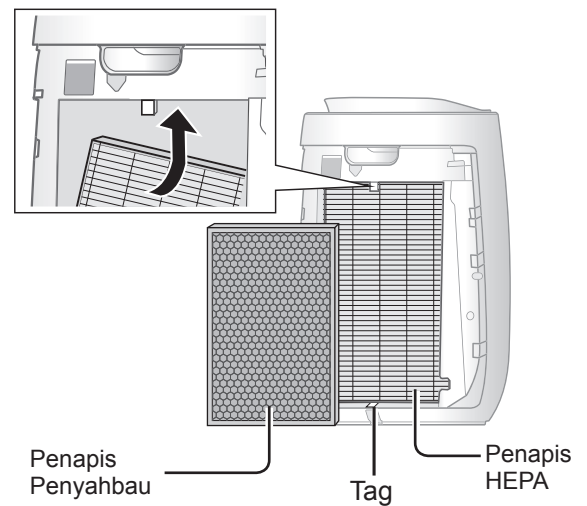

## 4 Pasang semula Panel Belakang pada unit utama.



• Jangan kendalikan unit utama ini tanpa penapisnya.

# OPERASI

## MULA/BERHENTI

### MULA

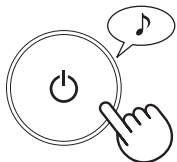

### BERHENTI

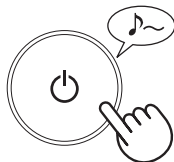

- Pilih kelajuan kipas yang diinginkan.
- Apabila unit utama mula beroperasi, operasi bermula pada mod sebelumnya yang telah dikendalikan.

## JEREBU

Unit utama ini beroperasi pada kelajuan kipas yang tinggi selama 60minit, kemudian ia akan berselang-seli antara tahap Rendah dan Tinggi selama 20minit setiap satunya.



10 minit: Tahap kipas tinggi maksimum
50 minit: Tahap kipas tinggi
20 minit: Tahap kipas rendah
20 minit: Tahap kipas tinggi

### NOTA

- Plasmacluster Ion tidak boleh ditukar kepada "OFF".
- Mod ini boleh ditukar kepada mod lain semasa beroperasi. Walau bagaimanapun, mod JEREBU tidak berfungsi selepas bertukar mod.

## KELAJUAN KIPAS

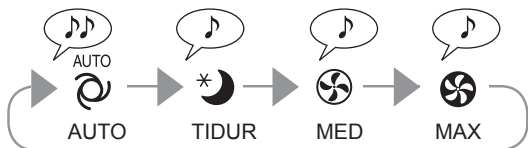

### NOTA

#### AUTO



Kelajuan kipas dikawal secara automatik bergantung pada 3 pengesanan. (Habuk / bau / Lampu)

#### TIDUR



Unit utama ini akan beroperasi secara sangat tenang, dan kelajuan kipas akan ditukar secara automatik bergantung pada jumlah bendasing dalam udara dan kecerahan bilik. Pemantau Kebersihan/Lampu Ion Plasmacluster dimatikan secara automatik. Walaupun penunjuk dimatikan, ia tetap melepaskan ion Plasmacluster ke udara kecuali jika Ion Plasmacluster dimatikan oleh



## PEMASA MATI

Pilih jangka masa yang anda inginkan, semasa unit utama dihidupkan. Unit utama berhenti secara automatik setelah sampai masa yang dipilih.

(semasa Unit Utama ON)

2h 4h 8h

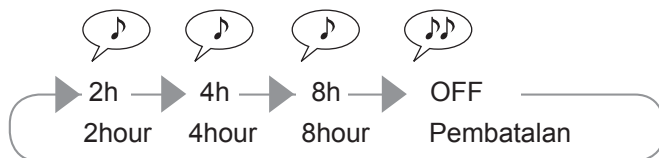
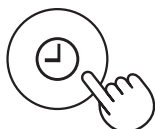



## KAWALAN LAMPU

Anda boleh menetapkan Pemantau Kebersihan / Lampu Plasmacluster Ion kepada OFF apabila TANDA lampu penunjuk terang.

**1** (semasa unit utama ON)



### NOTA

- Jika butang JEREBU tidak ditolak dalam masa 8 saat, tetapan akan disimpan secara automatik.
- Apabila unit utama mula beroperasi, operasi bermula pada mod sebelumnya yang telah dikendalikan.

**2**

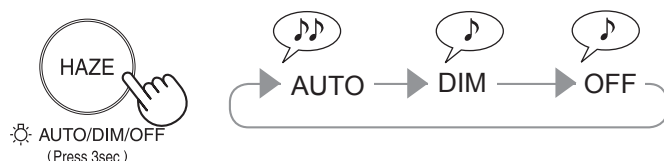

### AUTO

Lampu bertukar kepada ON atau OFF secara automatik mengikut kecerahan bilik.

Bilik cerah: lampu ON  
Bilik gelap: lampu OFF

### OFF

Apabila ditetapkan kepada "OFF", lampu "DIM" menyala selama 8 saat selepas operasi bermula dan kemudian lampu dimatikan.

## PASANG/PADAM ION PLASMACLUSTER

Apabila Ion Plasmacluster ditetapkan kepada ON, Lampu Penunjuk Ion Plasmacluster akan menyala. (biru) (semasa unit utama ON)

**ON**

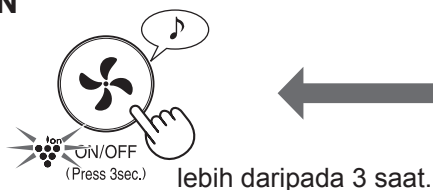

**OFF**



### NOTA

- Apabila unit utama mula beroperasi, operasi bermula pada mod sebelumnya yang telah dikendalikan.

## PELARASAN KESENSITIFAN PENGESANAN PENDERIA

Anda boleh menukar sensitiviti penerima Habuk / penerima Bau dan penerima Lampu.

**1** (semasa unit utama OFF)



**2** Penerima Habuk / Penerima Bau

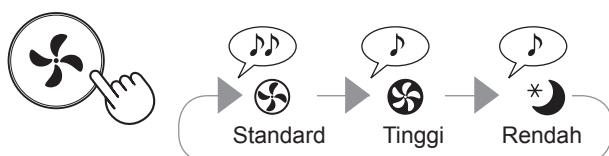

Lampu Penderia

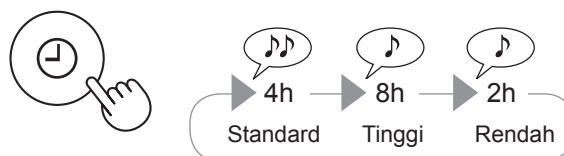

**3**

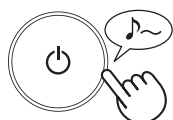

### NOTA

- Jika Butang kuasa OFF tidak ditekan dalam masa 8 saat selepas melaraskan kesensitifan penerima, tetapan itu akan disimpan secara automatik.
- Tetapan kesensitifan penerima akan disimpan walaupun jika palam unit utama dicabut.

# PENJAGAAN DAN PENYELENGGARAAN

Pastikan anda menanggalkan palam kuasa dari soket dinding.



Untuk mengekalkan prestasi optimum alat pembersih udara ini, sila bersihkan Unit Utama ini termasuk penapisnya secara berkala. Pastikan anda mencabut kord kuasa dari soket dinding sebelum menjalankan sebarang kerja penyelenggaraan.

## PANEL BELAKANG (Prapenapis)

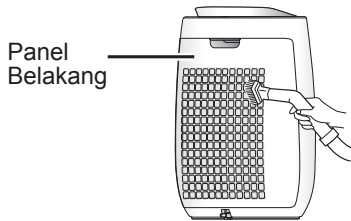

Buang habuk daripada panel belakang dengan lembut, menggunakan hujung pembersih hampagas atau alat yang serupa.

### AWAS

Jangan dikenakan tekanan secara berlebihan apabila menyental panel belakang.

### NOTA Cara membersihkan bagi kotoran degil

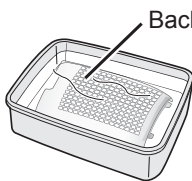

1. Campurkan sedikit bahan pencuci pinggan dengan air dan rendam selama 10 minit.
2. Bilas bahan pencuci pinggan itu dengan air bersih.
3. Keringkan sepenuhnya penapis di kawasan yang mempunyai pengaliran udara yang baik.

## PENAPIS

### Penapis HEPA

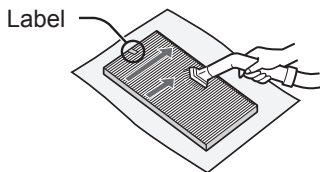

Buang habuk daripada Penapis HEPA dan Penapis Penyahbau dengan perlahan-lahan dengan menggunakan hujung pembersih hampagas atau alat yang serupa.

### AWAS

Jangan BASUH dalam air dan KERINGKAN di bawah sinar matahari. Penapis mudah rosak, berhati-hati supaya tidak dikenakan daya tekanan secara berlebihan.

### Penapis Penyahbau

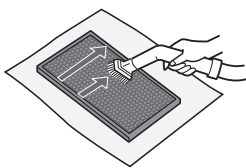

#### • Penapis HEPA

Jalankan penyelenggaraan pada bahagian berlabel sahaja. Jangan bersihkan bahagian yang bertentangan, jika tidak penapis akan rosak.

#### • Penapis Penyahbau

Penyelenggaraan boleh dibuat pada kedua-dua belahnya.

## PENDERIA

### Penderia Habuk



1. Tanggalkan Panel Belakang.
2. Tanggalkan Penapis Penderia Habuk.
3. Jika ia sangat kotor, basuh ia dengan air dan keringkan sepenuhnya.

### Penderia Bau

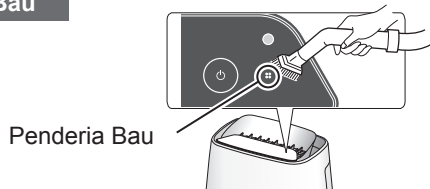

Bersihkan habuk dari penderia bau sensor menggunakan hujung pembersih hampagas atau alat yang serupa.

## Unit Utama

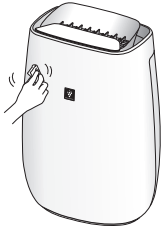

Lap dengan kain lembut yang kering.

Untuk kesan atau kotoran degil, gunakan kain lembut yang dilembapkan dengan air suam.

### AWAS

- **Jangan gunakan cecair mudah meruap**  
Benzena, pencair cat, serbuk pengkilap dan sebagainya boleh merosakkan permukaannya.
- **Jangan gunakan bahan pencuci**  
Bahan-bahan dalam bahan pencuci boleh merosakkan unit utama ini.

# PENGGANTIAN

## Penapis

### Masa penggantian

Semasa lampu Penunjuk Ganti Penapis menyala\*

### Penapis HEPA

Model : FZ-F50HFE

### Penapis Penyahbau

Model : FZ-F50DFE

\*Lampu penunjuk Ganti Penapis akan menyala selepas kira-kira 17,500 jam dalam mod Tidur.  
(2 tahun x 24 jam = 17,500)

Jangka hayat penapis berbeza bergantung pada mod operasi.

### Jangka Hayat Penapis

Jangka hayat dan tempoh penggantian penapis adalah berdasarkan keadaan di mana rokok dihisap 5 batang sehari dan kuasa pengumpulan habuk berkurangan setengah daripada kuasa penapis baru.

Jangka hayat penapis berbeza-beza bergantung pada persekitaran bilik, penggunaan dan lokasi unit utama ini.

Kami mengesyorkan agar anda menggantikan penapis dengan lebih kerap jika produk ini digunakan dalam keadaan yang jauh lebih teruk daripada penggunaan biasa di rumah.

- Penapis HEPA : Lebih kurang 2 tahun selepas dibuka
- Penapis penyahbau : Lebih kurang 2 tahun selepas dibuka

### Penunjuk penggantian penapis

Gantikan Penapis mengikut arahan yang disediakan dengan penapis gantian.

Selepas diganti, masukkan palam ke dalam soket dan tekan butang POWER dan butang OFF TIMER selama 3 saat.

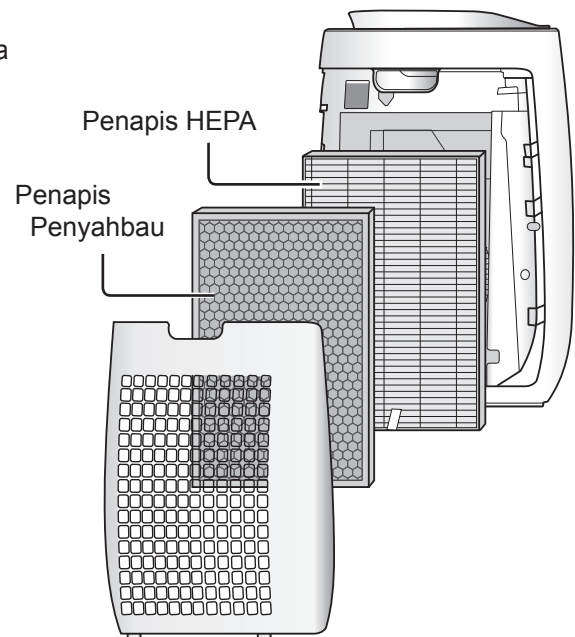
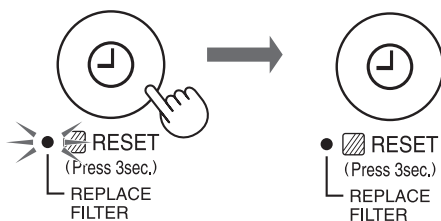

### Pembuangan Penapis

Sila buang penapis terpakai mengikut undang-undang dan peraturan pembuangan tempatan.

Bahan Penapis HEPA :

- Polipropilena
- Polietilena

Bahan Penapis Penyahbau :

- Polipropilena
- Poliester
- Karbon diaktifkan

# PENYELESAIAN MASALAH

Sebelum menghubungi wakil servis, sila semak carta Pengenalpastian dan Penyelesaian Masalah di bawah. Ini kerana masalah anda itu mungkin bukan disebabkan oleh kegagalan unit untuk berfungsi.

TANDA	CARA MEMULIHKAN (bukan kepincangan tugas)
Bau dan asap gagal dihapuskan.	<ul style="list-style-type: none"> <li>Ganti penapis jika ia kelihatan sangat kotor. (halaman 9)</li> </ul>
Pemantau Kebersihan akan menyalakan lampu hijau walaupun jika udara kotor.	<ul style="list-style-type: none"> <li>Udara mungkin kotor pada masa unit dihidupkan. Matikan unit, cabut palamnya, tunggu seminit dan pasang semula palamnya.</li> </ul>
Pemantau Kebersihan akan menyalakan lampu jingga atau merah apabila udara bersih.	<ul style="list-style-type: none"> <li>Operasi penderia akan terjejas jika bukaan penderia habuk kotor atau tersumbat. Bersihkan bukaan penderia habuk dengan perlahan-lahan. (halaman 8).</li> </ul>
Bunyi 'klik' atau 'tik' kedengaran dari unit utama.	<ul style="list-style-type: none"> <li>Bunyi 'klik' atau 'tik' mungkin kedengaran jika unit sedang menjana ion.</li> </ul>
Udara yang dihembuskan berbau.	<ul style="list-style-type: none"> <li>Periksa jika penapis sangat kotor.</li> <li>Bersihkan atau ganti penapis.</li> <li>Pembersih Udara Plasmacluster mengeluarkan sedikit ozon yang mungkin menyebabkan bau.</li> </ul>
Unit utama ini tidak beroperasi dengan betul apabila terdapat asap rokok dalam udara.	<ul style="list-style-type: none"> <li>Adakah unit ini dipasang di lokasi yang menyebabkan penderianya sukar mengesan asap rokok?</li> <li>Adakah bukaan penderia habuk tersekat atau tersumbat? (Dalam kes ini, bersihkan bukaannya.) (halaman 8)</li> </ul>
Pemantau Kebersihan dimatikan.	<ul style="list-style-type: none"> <li>Periksa untuk memastikan Mod Lights OFF dipilih. Tekan  selama 3 saat untuk menyalakan lampu. (halaman 7)</li> <li>Periksa untuk memastikan Mod TIDUR dipilih. Pemantau Kebersihan/PLASMACLUSTER dimatikan secara automatik selepas mod TIDUR dipilih.</li> </ul>
Pemantau Kebersihan bertukar warna dengan kerap.	<ul style="list-style-type: none"> <li>Pemantau Kebersihan bertukar warna secara automatik apabila kekotoran dikesan oleh penderia habuk.</li> </ul>
Lampu TIDUR berkelip-kelip.	<ul style="list-style-type: none"> <li>Ralat motor kipas. MATIKAN bekalan kuasa. Tunggu selama satu minit, kemudian HIDUPKAN semula bekalan kuasa.</li> </ul>
<b>MULA SEMULA AUTO</b> Jika bekalan elektrik terputus, unit ini akan menyambung semula operasi secara automatik selepas bekalan elektrik kembali pulih.	Mula Semula Auto boleh ditetapkan. <ul style="list-style-type: none"> <li>Walaupun semasa palam dicabut atau bekalan elektrik terputus semasa operasi, operasi akan disambung semula pada mod operasi dan tetapan sebelumnya apabila bekalan kuasa pulih.</li> </ul>

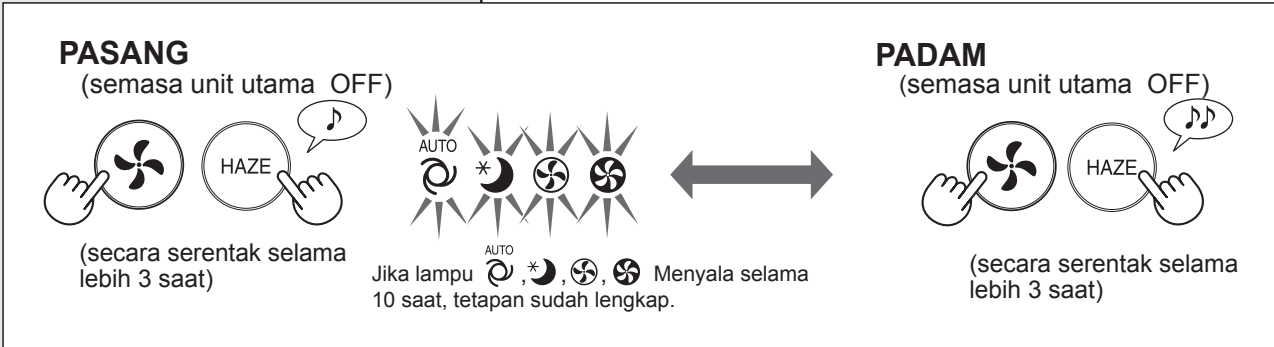

# SPESIFIKASI

Bekalan kuasa		220-240V 50-60Hz		
Operasi Kelajuan Kipas	Pelarasan Kelajuan Kipas	MAX	MED	TIDUR* <sup>1</sup>
	Kelajuan Kipas	240m <sup>3</sup> /jam	186m <sup>3</sup> /jam	48~120m <sup>3</sup> /jam
	Paras Hingar	45dBA	39dBA	15~30dBA
	Kuasa Terkadar	23W	14W	3.5~7.5W
	Kuasa Tunggu Sedia	0.9W		
Saiz Bilik Disyorkan		~30m <sup>2</sup> * <sup>2</sup>		
Saiz bilik cadangan ion Plasmacluster berketumpatan tinggi		~23m <sup>2</sup> * <sup>3</sup>		
Panjang kord		2.0m		
Ukuran		390mm(W)x270mm(D)x583mm(T)		
Berat		6.2kg		

- \*1 Kelajuan kipas akan ditukar secara automatik bergantung pada jumlah bendasing dalam udara dan kecerahan bilik.
- \*2 Saiz bilik yang sesuai untuk mengendalikan unit utama dengan kelajuan kipas maksimum.
- Ia menunjukkan ruang di mana jumlah tertentu zarah habuk boleh disingkirkan dalam masa 30 minit (JEM1467).
- \*3 Saiz bilik di mana lebih kurang 7000 ion boleh diukur per sentimeter padu di tengah-tengah bilik (pada ketinggian lebih kurang 1.2 meter dari lantai). apabila produk ini diletakkan di sebelah dinding dan beroperasi pada kedudukan operasi MED.

## Kuasa Tunggu Sedia

Bagi mengendalikan litar elektrik semasa palam kuasa dipasang pada soket dinding, produk ini menggunakan kuasa tunggu sedia.

Bagi penjimatan tenaga, tanggalkan kord kuasa jika unit utama tidak digunakan.

## Vui lòng đọc kỹ hướng dẫn sử dụng trước khi vận hành máy lọc không khí mới

Máy lọc không khí hút không khí trong phòng từ cửa nạp không khí, dẫn không khí qua một bộ lọc sơ cấp, bộ lọc khử mùi và bộ lọc HEPA bên trong thân máy, sau đó xả không khí qua cửa xả không khí. Bộ lọc HEPA có thể loại bỏ 99,97% hạt bụi có kích cỡ nhỏ 0,3 micro đi qua bộ lọc và cũng có chức năng hút mùi.

Bộ lọc khử mùi từ từ hút các mùi khi chúng đi qua bộ lọc.

Một số mùi có thể bám vào bộ lọc và sẽ phát tán ngược lại phòng làm cho mùi trong phòng nặng hơn theo thời gian. Tùy thuộc vào môi trường sử dụng, khi sử dụng trong môi trường ô nhiễm hơn bình thường khả năng khử mùi sẽ giảm nhanh hơn bình thường. Nếu mùi vẫn còn tồn tại, nên thay bộ lọc.

## LƯU Ý

- Máy lọc không khí này được thiết kế để loại bỏ bụi lơ lửng trong không khí, nhưng không gây ra khí độc hại (ví dụ như mô nơ xít các bon trong khói thuốc lá). Nếu vẫn còn nguồn phát sinh mùi, máy lọc không khí có thể sẽ không loại bỏ mùi hoàn toàn được.

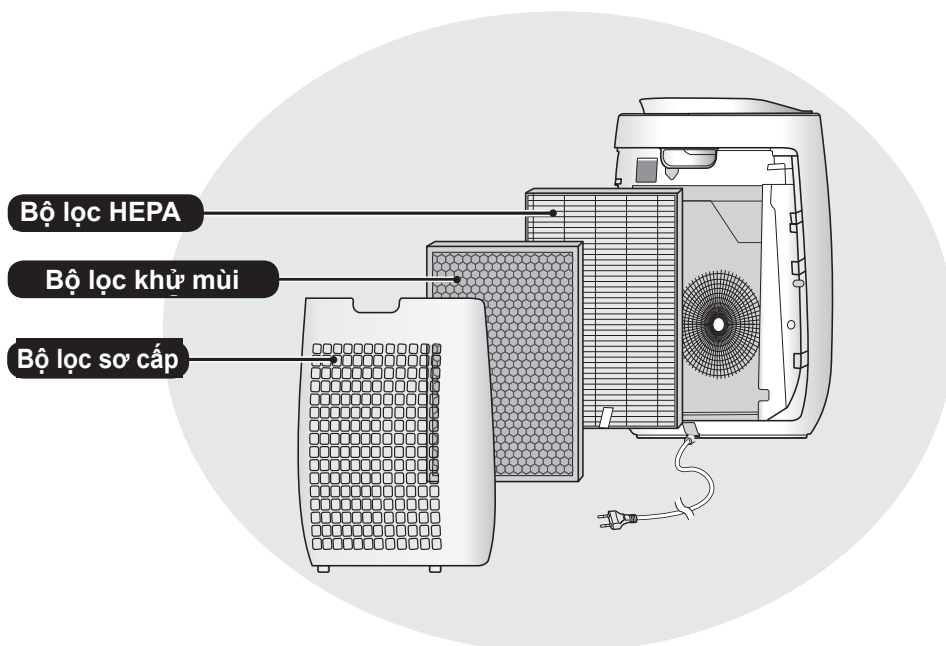

## CÁC TÍNH NĂNG

**Kết hợp độc đáo các công nghệ xử lý không khí**  
**Hệ thống lọc 3 lớp+ Plasmacluster**

**HÚT BỤI\***  
Bộ lọc sơ cấp hút bụi và các hạt lớn khác lơ lửng trong không khí.

**KHỬ MÙI**  
Bộ lọc khử mùi hút nhiều mùi thông thường trong nhà.

**GIẢM PHẤN HOA & NẤM MỐC\***  
Bộ lọc HEPA hút 99,97% hạt có cỡ nhỏ 0,3 micro.

**LÀM SẠCH KHÔNG KHÍ**  
Plasmacluster xử lý không khí tương tự như cách thiên nhiên làm sạch môi trường bằng cách tạo ra sự cân bằng các ion dương và ion âm.

\*Khi khí được hút qua hệ thống bộ lọc.

Công nghệ cảm biến liên tục giám sát chất lượng không khí, và tự động điều chỉnh vận hành dựa trên độ sạch của không khí được phát hiện.

## NỘI DUNG

**CÁC HƯỚNG DẪN QUAN TRỌNG VỀ AN TOÀN** VI-2

**TÊN PHỤ TÙNG**..... VI-4

**LẮP ĐẶT BỘ LỌC** ..... VI-5

**VẬN HÀNH**..... VI-6

**VỆ SINH VÀ BẢO DƯỠNG** ..... VI-8

**THAY THẾ** ..... VI-9

**XỬ LÝ SỰ CỐ** ..... VI-10

**THÔNG SỐ KỸ THUẬT** .....VI-11

Cảm ơn quý khách hàng đã mua máy lọc không khí SHARP. Vui lòng đọc kỹ sách Hướng dẫn sử dụng này. Trước khi sử dụng sản phẩm, hãy đọc kỹ phần: “Các hướng dẫn quan trọng về an toàn”  
Sau khi đọc xong, hãy cất ở nơi thuận tiện để tham khảo về sau.  
Để tiện cho việc tham khảo, nên cất hướng dẫn ở nơi mà bạn có thể lấy ra đọc được bất cứ lúc nào.

# CÁC HƯỚNG DẪN QUAN TRỌNG VỀ AN TOÀN

Khi sử dụng các thiết bị điện, hãy thực hiện, các quy tắc an toàn cơ bản như sau:

**CẢNH BÁO** - Để tránh nguy cơ bị điện giật, hỏa hoạn hoặc thương tích cho người:

- Đọc tất cả các hướng dẫn trước khi sử dụng thân máy.
- Chỉ dùng với nguồn điện 220-240 V.
- **Không sử dụng thân máy nếu dây nguồn hay phích cắm bị hư hỏng hoặc kết nối của ổ cắm bị lỏng.**
- Thường xuyên làm sạch bụi ở phích cắm điện.
- **Không đưa ngón tay hoặc các vật lạ vào các cửa nạp không khí hoặc cửa khí ra.**
- **Hãy cắm vào phích cắm khi rút dây, không được kéo sợi dây.**  
Nếu không, có thể bị điện giật và/hoặc hỏa hoạn do đoản mạch.
- Cẩn thận không làm hỏng dây nguồn, nếu không, có thể bị điện giật, bỏng hoặc hỏa hoạn.
- **Không rút phích cắm khi tay ướt.**
- **Không đặt thân máy gần hoặc trên các vật nóng như lò hoặc thiết bị đốt nóng, hoặc nơi có thể tiếp xúc với hơi nước**
- **Đảm bảo rút phích điện khi thực hiện bảo dưỡng, khi tháo và gắn và thay thế bộ lọc và khi không sử dụng trong thời gian dài. Nếu không làm vậy có thể gây đoản mạch dẫn đến điện giật hoặc hỏa hoạn.**
- **Nếu dây nguồn hỏng, phải được nhà sản xuất, trung tâm bảo hành ủy quyền của Sharp hoặc người có chuyên môn thay thế để tránh gây nguy hiểm.** Hãy liên lạc với trung tâm bảo hành ủy quyền gần nhất để được phục vụ khi có sự cố, điều chỉnh, hoặc sửa chữa.
- Không vận hành thiết bị khi sử dụng bình xịt côn trùng hoặc trong phòng có cặn dầu, khói hương (nhang), tia điện từ thuốc lá, hóa chất trong không khí hoặc ở nơi có độ ẩm cao, ví dụ như phòng tắm.
- Hãy cẩn thận khi vệ sinh thân máy. Chất tẩy rửa hoạt tính có thể làm hỏng lớp vỏ ngoài.
- **Thiết bị này không dành cho những người (kể cả trẻ em) có thể chột, giác quan hoặc tinh thần yếu hoặc những người thiếu kinh nghiệm và hiểu biết sử dụng, trừ khi có người bảo hộ an toàn hướng dẫn hoặc giám sát họ cách sử dụng thiết bị. Trẻ em cần được giám sát để chắc chắn chúng không đùa nghịch với thiết bị.**

**LƯU Ý** - Can nhiễu máy thu hình hoặc thu thanh

Nếu máy lọc không khí này là nguyên nhân gây can nhiễu cho máy thu hình hoặc máy thu thanh, hãy cố gắng thử điều chỉnh theo các cách sau đây:

- Chỉnh lại hướng hoặc vị trí của ăng ten thu sóng.
- Tăng khoảng cách giữa thân máy và đài/TV/thiết bị nhận sóng đồng hồ.
- Kết nối thiết bị với một ổ cắm khác mạch điện với ổ cắm mà các máy thu đang sử dụng.
- Hãy tham khảo ý kiến của các đại lý bán hàng hoặc những kỹ thuật viên về đài/ TV để được trợ giúp.



## CÁC CHÚ Ý VẬN HÀNH

- Không chặn cửa khí vào và/hoặc ra.
- Không đặt thân máy nằm xuống khi sử dụng.
- Không tháo thân máy khi đang vận hành.
- **Luôn nắm vào tay cầm phía sau thân máy khi di chuyển.**
- **Nếu thân máy đặt ở trên sàn dễ bị hư hỏng, trên bề mặt không bằng phẳng, hoặc thảm dày, hãy nâng thân máy lên khi tháo.**
- Không được vận hành thân máy mà không có các bộ lọc bên trong.
- **Không rửa hoặc dùng lại bộ lọc HEPA và bộ lọc khử mùi.**  
Điều này không những ảnh hưởng tới hiệu quả lọc mà còn gây ra điện giật hoặc hư hỏng.
- Chỉ dùng khăn mềm để vệ sinh vỏ ngoài. Không sử dụng dung dịch hoặc chất tẩy rửa dễ bay hơi. Bề mặt thân máy có thể bị hư hỏng hoặc nứt vỡ do ét xăng, sơn mỏng hơn hoặc bột đánh bóng. Ngoài ra, có thể gây hỏng cảm biến.
- Để thân máy tránh xa nước.
- Không chùi mạnh lên panô sau trong khi bảo dưỡng.

## HƯỚNG DẪN LẮP ĐẶT

- Tránh những nơi mà bộ cảm biến tiếp xúc trực tiếp với gió.  
Làm vậy có thể khiến thân máy bị hỏng.
- Tránh những nơi đồ nội thất, vải hoặc các vật dụng khác có thể tiếp xúc với thân máy và gây trở ngại cho việc hút và thoát khí.
- **Tránh sử dụng ở nơi thân máy có thể động sương hoặc thay đổi nhiệt độ nhanh chóng. Nhiệt độ phòng thích hợp là 0 – 35 °C.**
- **Đặt thiết bị trên bề mặt ổn định và được thông gió đầy đủ.**  
Thân máy có thể rung nhẹ khi đặt trên tấm thảm dày.
- **Tránh những nơi phát ra dầu mỡ hoặc khói dầu.**  
**Làm vậy có thể khiến vỏ ngoài thân máy bị nứt vỡ và hỏng cảm biến.**
- Hiệu suất hút bụi của thân máy gần như không thay đổi ngay cả khi thân máy đặt cách tường 3 cm, tuy nhiên tường và sàn nhà xung quanh có thể bị bẩn. Hãy đặt thân máy cách xa tường.  
Phần tường ngay đằng sau cửa khí ra có thể luôn bị bẩn. Khi sử dụng thân máy trong thời gian dài ở cùng 1 vị trí, vệ sinh thường xuyên khu vực tường liền kề sản phẩm.

## HƯỚNG DẪN SỬ DỤNG BỘ LỌC

- Tuân theo hướng dẫn trong cuốn sách hướng dẫn này để biết cách vệ sinh và bảo dưỡng bộ lọc.

# TÊN CÁC BỘ PHẬN

## MẶT TRƯỚC

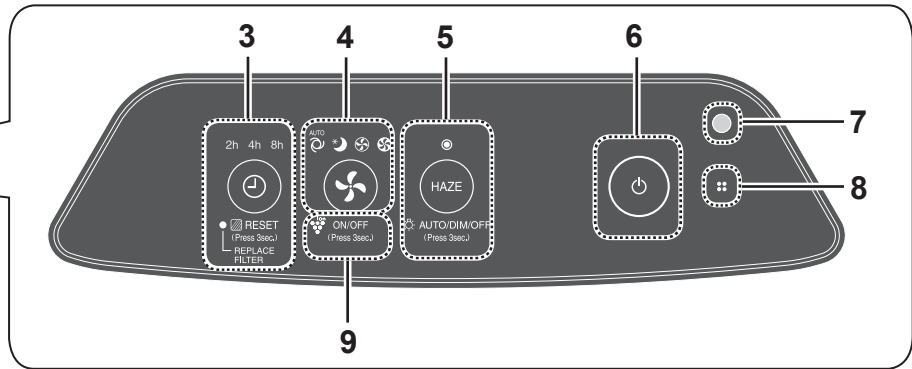
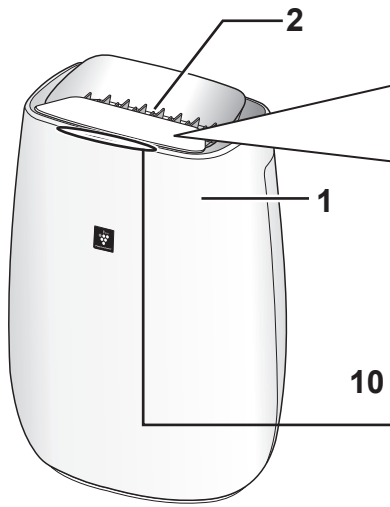

10

### Màn hình giám sát độ sạch

Chỉ thị độ sạch của không khí trong phòng ở 3 mức theo thay đổi màu sắc.

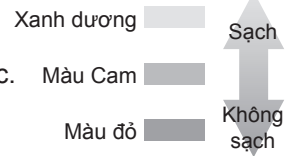

## MẶT SAU

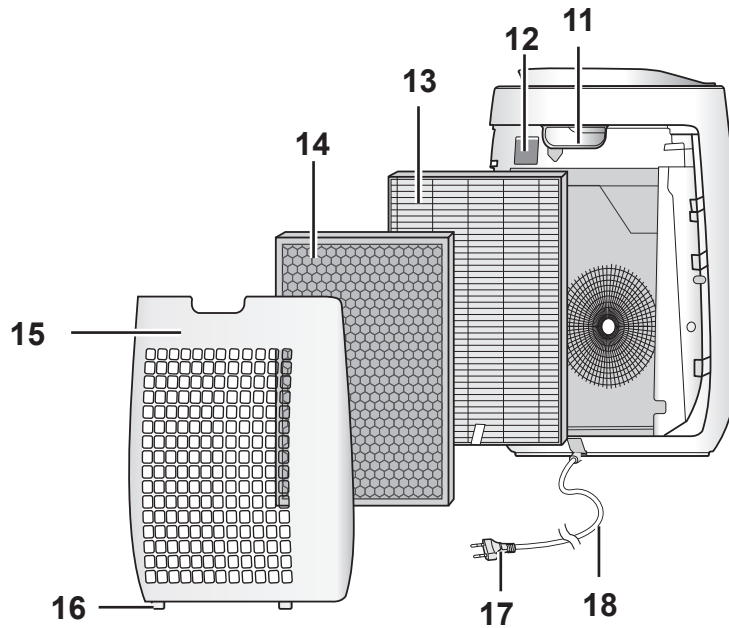

1	Thân máy	9	Đèn báo Plasmacluster Ion (xanh dương)
2	Cửa khí ra	10	Màn hình giám sát độ sạch
3	Nút OFF TIMER (hẹn giờ tắt), Đèn báo (trắng) (Ấn 3 giây) Nút đặt lại bộ lọc, Đèn báo (màu cam)	11	Tay cầm
4	Nút MODE (chế độ), Đèn báo (trắng) (Ấn 3 giây) Nút ON/OFF (bật/tắt) Plasmacluster Ion	12	Bộ lọc cảm biến bụi
5	Nút HAZE (sương mờ), Đèn báo chế độ SƯƠNG MỜ (trắng) (Ấn 3 giây) Nút Điều khiển đèn	13	Bộ lọc HEPA
6	Nút POWER ON/OFF (bật/tắt nguồn)	14	Bộ lọc khử mùi
7	Cảm biến ánh sáng	15	Panô sau (Bộ lọc sơ cấp)
8	Cảm biến mùi	16	Các vấu ở đáy
		17	Phích cắm (Hình dạng của phích cắm tùy thuộc vào từng quốc gia.)
		18	Dây nguồn

# LẮP ĐẶT BỘ LỌC

Đảm bảo rút phích cắm nguồn ra khỏi ổ cắm điện.

Để đảm bảo chất lượng bộ lọc, các bộ phận đã được lắp đặt sẵn trong thân máy và đóng trong túi nhựa. Đảm bảo tháo túi nhựa ra khỏi bộ lọc trước khi sử dụng thân máy.

## 1 Tháo panô sau.

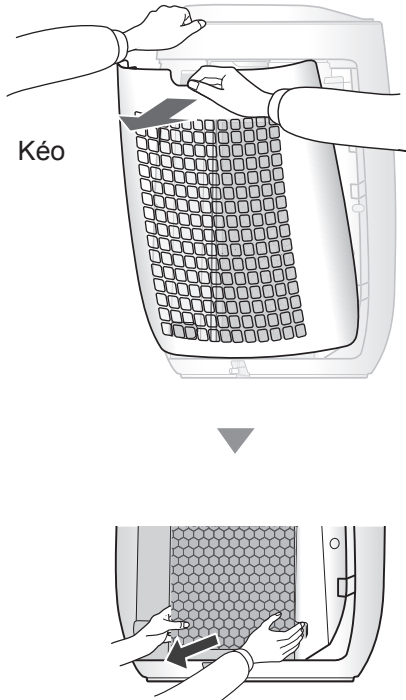

## 2 Tháo túi nhựa ra khỏi bộ lọc.

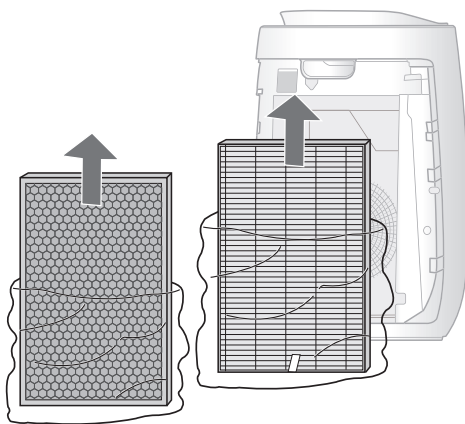

## 3 Đặt bộ lọc vào trong thân máy.

Không lắp bộ lọc ngược nếu không thân máy sẽ không hoạt động đúng.

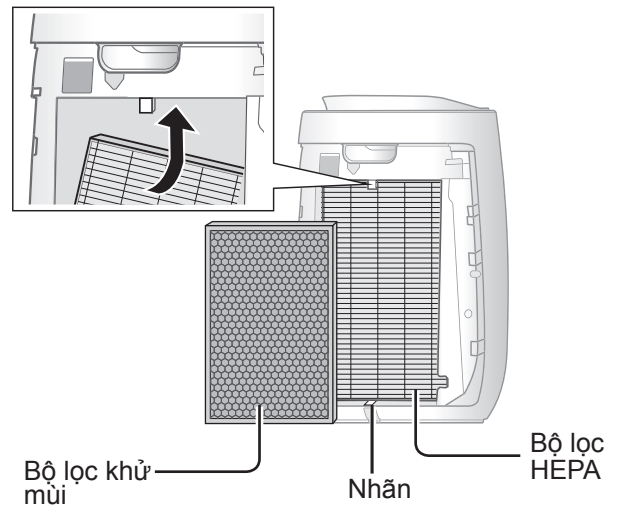

## 4 Thay panô sau cho thân máy.



• Không vận hành thân máy mà không có bộ lọc.

# VẬN HÀNH

## KHỞI ĐỘNG/DỪNG

### KHỞI ĐỘNG



### DỪNG

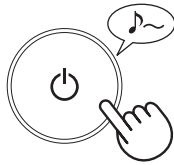

- Chọn tốc độ quạt mong muốn.
- Khi thân máy bắt đầu vận hành, máy sẽ vẫn chạy ở chế độ trước đó khi được vận hành.

## SƯƠNG MỜ

Thân máy vận hành ở tốc độ quạt CAO khoảng 60 phút và sau đó luân chuyển giữa mức thấp và cao cứ sau mỗi 20 phút.



10 phút: Mức quạt cao tối đa
50 phút: Mức quạt cao
20 phút: Mức quạt thấp
20 phút: Mức quạt cao

### LƯU Ý

- Plasmacluster Ion không thể chuyển sang "OFF" (tắt).
- Có thể đổi chế độ này sang chế độ khác khi đang vận hành. Tuy nhiên, chế độ HAZE sẽ không hoạt động sau khi đổi chế độ.

## TỐC ĐỘ QUẠT



### LƯU Ý

#### TỰ ĐỘNG



Tốc độ quạt được điều khiển tự động dựa trên 3 phát hiện. (Bụi/Mùi/Sáng)

#### NGỦ



Thân máy sẽ hoạt động rất êm và tốc độ quạt được tự động chuyển đổi tùy theo lượng tạp chất trong không khí và độ sáng của phòng.

Đèn báo Plasmacluster Ion/Màn hình giám sát độ sạch tự động tắt.

Ngay cả khi đèn báo tắt, Plasmacluster Ion vẫn được phát tán vào trong không khí trừ khi tắt Plasmacluster Ion bằng



ON/OFF  
(Press 3sec.)

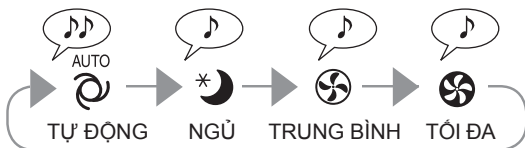

## HẸN GIỜ TẮT

Chọn độ dài thời gian mong muốn khi thân máy đã được bật. Thân máy tự động dừng khi tới thời gian đã chọn.

(khi BẬT thân máy)

2h 4h 8h

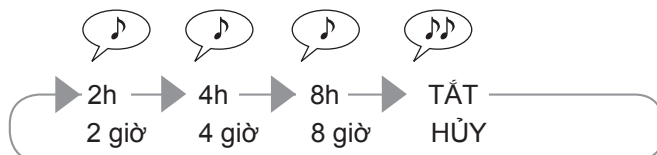
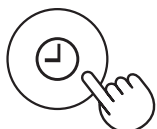

## ĐIỀU KHIỂN ĐÈN

Bạn có thể thiết lập TẮT màn hình giám sát độ sạch/ đèn Plasmacluster Ion khi chúng đang sáng.

**1** (khi BẬT thân máy)



### LƯU Ý

- Nếu không ấn nút HAZE (sương mờ) trong vòng 8 giây, thiết lập sẽ được tự động lưu.
- Khi thân máy bắt đầu vận hành, máy sẽ vẫn chạy ở chế độ vận hành trước đó.

**2**



### TỰ ĐỘNG

Đèn tự động chuyển ON (bật) hoặc OFF (tắt), dựa trên độ sáng của phòng.

Phòng đang sáng: đèn BẬT

Phòng đang tối: đèn TẮT

### TẮT

Khi đặt về "OFF" (tắt), đèn "DIM" (mờ) sáng trong 8 giây sau khi máy bắt đầu vận hành và sau đó đèn sẽ tắt.

## BẬT/TẮT PLASMACLUSTER ION

Khi BẬT chức năng Plasmacluster Ion, đèn Plasmacluster Ion sẽ sáng. (xanh dương)

(khi BẬT thân máy)

**BẬT**

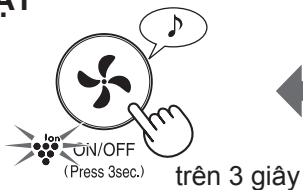

**TẮT**

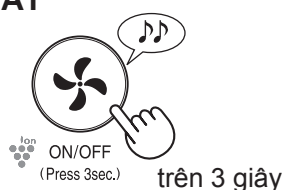

### LƯU Ý

- Khi thân máy bắt đầu vận hành, máy sẽ vẫn chạy ở chế độ vận hành trước đó.

## ĐIỀU CHỈNH ĐỘ NHẠY ĐẦU DÒ CỦA BỘ CẢM BIẾN

Bạn có thể thay đổi độ nhạy của cảm biến bụi / cảm biến mùi và cảm biến ánh sáng.

**1** (khi TẮT thân máy)



**2** **Cảm biến bụi/ Cảm biến mùi**

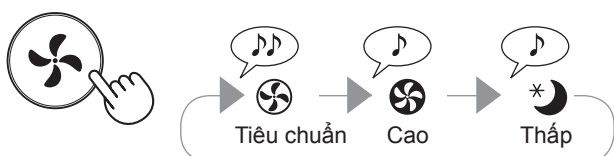

**Cảm biến ánh sáng**

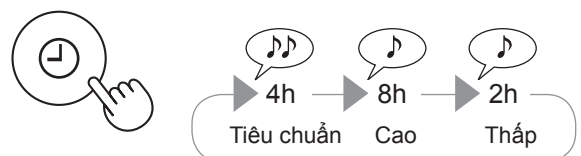

**3**



### LƯU Ý

- Nếu không ấn nút TẮT nguồn trong vòng 8 giây kể từ khi điều chỉnh độ nhạy của bộ cảm biến, thiết lập sẽ được tự động lưu.
- Thiết lập độ nhạy của cảm biến sẽ được lưu ngay cả khi thân máy đã được rút phích cắm điện.

# VỆ SINH VÀ BẢO DƯỠNG

Đảm bảo rút phích cắm nguồn ra khỏi ổ cắm điện.



Để tối ưu hiệu quả làm việc của máy lọc không khí, hãy làm sạch định kỳ thân máy bao gồm cả bộ lọc. Đảm bảo rút phích cắm điện ra khỏi ổ cắm điện trước khi thực hiện bất cứ công việc bảo dưỡng nào.

## Panô sau (Bộ lọc sơ cấp)

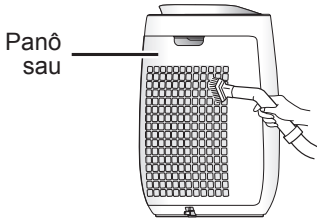

Nhẹ nhàng loại bỏ bụi bẩn ra khỏi panô sau bằng cách sử dụng một máy hút bụi hoặc dụng cụ tương tự.

### CHÚ Ý

Không dùng lực quá mạnh khi cọ panô sau.

### LƯU Ý Cách loại bỏ vết bẩn cứng đầu

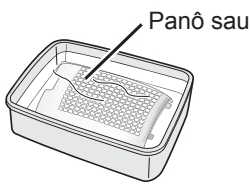

1. Thêm một lượng chất tẩy rửa dùng cho nhà bếp vào nước và ngâm khoảng 10 phút.
2. Rửa sạch chất tẩy rửa này bằng nước sạch.
3. Để bộ lọc khô hoàn toàn ở nơi thông thoáng.

## CÁC BỘ LỌC

### Bộ lọc HEPA

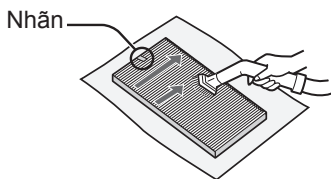

Nhẹ nhàng loại bỏ bụi bẩn ở bộ lọc HEPA và bộ lọc khử mùi bằng máy hút bụi hoặc bằng dụng cụ tương tự.

### CHÚ Ý

Không RỬA bằng nước và PHƠI KHÔ dưới ánh nắng mặt trời. Các bộ lọc dễ vỡ, nên cẩn thận không tác động quá nhiều lực.

### Bộ lọc khử mùi

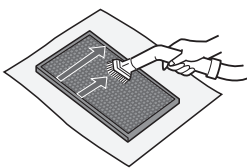

#### • Bộ lọc HEPA

Chỉ bảo dưỡng mặt có nhãn.  
Không vệ sinh mặt đối diện; nếu không, bộ lọc sẽ bị hỏng.

#### • Bộ lọc khử mùi

Có thể bảo dưỡng cả hai mặt.

## CẢM BIẾN

### Cảm biến bụi

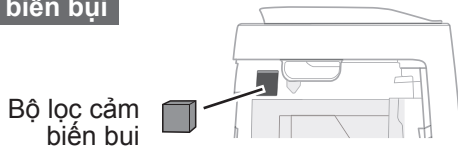

1. Tháo Panô sau.
2. Tháo bộ lọc cảm biến bụi.
3. Nếu bộ lọc bẩn, có thể rửa bằng nước và để khô hoàn toàn.

### Cảm biến mùi

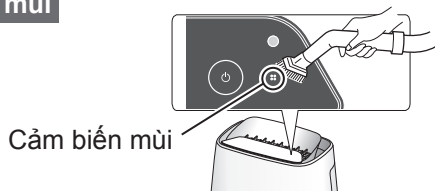

Nhẹ nhàng loại bỏ bụi bẩn ra khỏi cảm biến mùi bằng cách sử dụng một máy hút bụi hoặc dụng cụ tương tự.

## THÂN MÁY

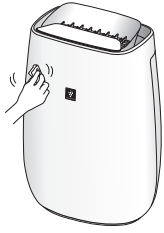

### Lau chùi bằng giẻ khô và mềm

Hãy dùng giẻ khô và mềm thấm ướt để lau chùi các vết bẩn cứng đầu.

### CHÚ Ý

#### •Không sử dụng dung dịch dễ bay hơi

Benzen, dung môi pha sơn, bột đánh bóng, v.v có thể làm hư hại bề mặt thiết bị.

#### •Không sử dụng chất tẩy rửa

Thành phần chất tẩy rửa có thể làm hư hại thân máy.

## THAY THẾ

### Bộ lọc

#### Thời gian thay thế

Khi đèn báo thay bộ lọc bật\*

#### Bộ lọc HEPA

Model: FZ-F50HFE

#### Bộ lọc khử mùi

Model: FZ-F50DFE

\*Đèn báo thay bộ lọc sẽ bật sau khoảng 17.500 giờ ở chế độ ngủ. ( 2 năm × 24 giờ = 17.500)

Tuổi thọ bộ lọc thay đổi tùy vào chế độ vận hành.

### Tuổi thọ bộ lọc

Tuổi thọ bộ lọc và thời gian thay thế phụ thuộc vào điều kiện hút 5 điều thuốc lá mỗi ngày và hiệu suất hút bụi bị giảm đi một nửa so với hiệu suất của bộ lọc mới.

Tuổi thọ bộ lọc thay đổi theo môi trường của phòng, cách sử dụng và vị trí đặt thân máy.

Chúng tôi khuyến cáo thay thế bộ lọc thường xuyên hơn nếu sản phẩm được sử dụng trong nhiều bụi bẩn hơn so với sử dụng thông thường trong gia đình.

- Bộ lọc HEPA: Khoảng 2 năm sau khi mở ra
- Bộ lọc khử mùi: Khoảng 2 năm sau khi mở ra

### Đèn báo thay bộ lọc

Thay thế bộ lọc theo các chỉ dẫn thay thế bộ lọc.

Sau khi thay, cắm phích cắm vào ổ cắm điện và ấn nút POWER ON/OFF, và nút OFF TIMER trong 3 giây.

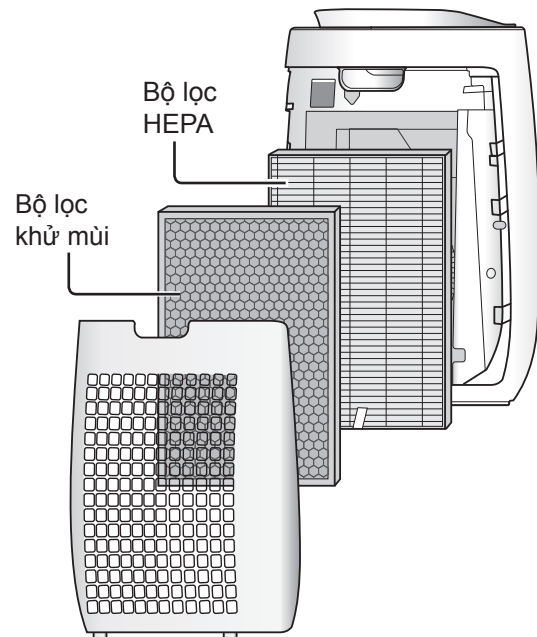
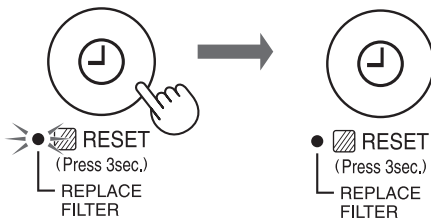

### Thải bỏ bộ lọc

Vui lòng thải bỏ bộ lọc theo đúng quy định và luật thải bỏ của địa phương.

Vật liệu bộ lọc HEPA:

- Polypropylene
- Polyethylene

Vật liệu bộ lọc khử mùi:

- Polypropylene
- Polyester
- Than hoạt tính



# XỬ LÝ SỰ CỐ

Trước khi gọi bảo hành, hãy xem lại các bảng xử lý sự cố sau đây, có thể các sự cố không phải là hư hỏng.

HIỆN TƯỢNG	KHẮC PHỤC (không phải là hư hỏng)
Không thể loại bỏ mùi và khói thuốc.	<ul style="list-style-type: none"> <li>Thay thế bộ lọc nếu chúng quá bẩn. (trang 9)</li> </ul>
Màn hình giám sát độ sạch sáng màu xanh dương ngay cả khi không khí không sạch.	<ul style="list-style-type: none"> <li>Không khí có thể nhiễm bẩn tại thời điểm thân máy được cảm nguồn. Rút phích cắm, đợi 1 phút, sau đó cắm lại thân máy.</li> </ul>
Màn hình giám sát độ sạch sáng màu cam hoặc đỏ ngay cả khi không khí sạch.	<ul style="list-style-type: none"> <li>Hoạt động của cảm biến bị ảnh hưởng nếu các khe hở của bộ cảm biến bụi bị bẩn hoặc tắc. Nhẹ nhàng lau sạch các khe hở bộ cảm biến bụi. (trang 8).</li> </ul>
Thân máy phát ra tiếng kêu lách tách hoặc tích tắc.	<ul style="list-style-type: none"> <li>Có thể nghe thấy tiếng kêu lách tách hoặc tích tắc khi thân máy đang tạo ra ion.</li> </ul>
Không khí xả ra có mùi.	<ul style="list-style-type: none"> <li>Hãy kiểm tra xem bộ lọc có quá bẩn hay không.</li> <li>Vệ sinh hoặc thay thế bộ lọc.</li> <li>Máy lọc không khí Plasmacluster sinh ra một lượng Ôzôn nhỏ nên có thể gây mùi.</li> </ul>
Thân máy không hoạt động đúng khi có khói thuốc lá trong không khí.	<ul style="list-style-type: none"> <li>Bộ cảm biến có khó phát hiện ra mùi khói thuốc lá do vị trí lắp đặt của thân máy không?</li> <li>Khe hở bộ cảm biến bụi có bị chặn hoặc tắc không? (Trong trường hợp này, vệ sinh khe hở.) (trang 8)</li> </ul>
Màn hình giám sát độ sạch tắt.	<ul style="list-style-type: none"> <li>Kiểm tra xem có phải đã chọn chế độ TẮT đèn không. Ấn  trong 3 giây để đèn sáng. (trang 7)</li> <li>Kiểm tra xem có chọn chế độ NGỦ không. Màn hình giám sát độ sạch/đèn Plasmacluster Ion tự động tắt sau khi chọn chế độ NGỦ.</li> </ul>
Ánh sáng màn hình giám sát độ sạch đổi màu thường xuyên.	<ul style="list-style-type: none"> <li>Ánh sáng màn hình giám sát độ sạch tự động thay đổi màu do cảm biến bụi phát hiện ra không khí không sạch.</li> </ul>
Đèn NGỦ nhấp nháy.	<ul style="list-style-type: none"> <li>Lỗi mô tơ quạt. TẮT nguồn. Đợi 1 phút sau đó BẬT nguồn.</li> </ul>
TỰ ĐỘNG KHỞI ĐỘNG LẠI Sau khi mất điện, thiết bị tự động khởi phục lại vận hành khi có điện lại.	<p>Có thể cài đặt Tự động khởi động lại.</p> <ul style="list-style-type: none"> <li>Ngay cả khi rút phích cắm hoặc ngắt cầu dao khi đang vận hành, thiết bị sẽ khởi phục lại chế độ vận hành và cài đặt trước đó nếu có điện trở lại.</li> </ul>

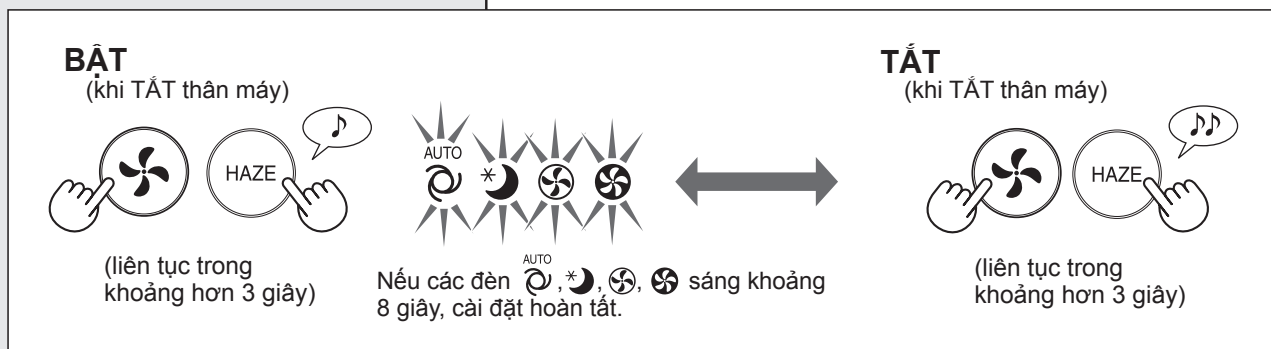



# THÔNG SỐ KỸ THUẬT

Nguồn điện		220 - 240V 50 - 60Hz		
Quạt Tốc độ Vận hành	Điều chỉnh tốc độ quạt	TỐI ĐA	TRUNG BÌNH	NGỦ* <sup>1</sup>
	Tốc độ quạt	240m <sup>3</sup> /giờ	186m <sup>3</sup> /giờ	48~120m <sup>3</sup> /giờ
	Mức độ ồn	45dBA	39dBA	15~30dBA
	Công suất danh định	23W	14W	3,5~7,5W
	Chế độ chờ	0,9W		
Diện tích phòng khuyến nghị		~30m <sup>2</sup> * <sup>2</sup>		
Diện tích phòng khuyến nghị cho Plasmacluster Ion mật độ cao		~23m <sup>2</sup> * <sup>3</sup>		
Chiều dài dây nguồn		2,0m		
Kích thước		390mm(Rộng)x270mm(Sâu)x583mm(Cao)		
Khối lượng		6,2kg		

- \*1 Tốc độ quạt được chuyển đổi tự động tùy theo lượng tạp chất trong không khí và độ sáng của phòng.
- \*2 Diện tích phòng phù hợp khi thân máy hoạt động với tốc độ quạt tối đa.
  - Cho biết không gian thích hợp để loại bỏ lượng bụi nhất định trong khoảng thời gian 30 phút (JEM1467).
- \*3 Diện tích phòng mà mật độ ion đạt được xấp xỉ 7000 ion trên một centimet khối tại trung tâm phòng (ở độ cao cách sàn nhà 1,2 m) khi sản phẩm đặt cách tường và vận hành ở công suất TRUNG BÌNH.

## Chế độ chờ

Các mạch điện vẫn hoạt động khi ta cắm điện, khi đó sản phẩm tiêu thụ công suất ở chế độ chờ.

Để tiết kiệm điện, hãy rút dây nguồn khi không sử dụng thân máy.

## 请在使用全新空气净化器前阅读

空气净化器从进风口吸入室内空气，使其流经设备内的前置过滤网、祛味过滤网和 HEPA 过滤网，然后通过出风口释放空气。颗粒经过时，HEPA 过滤网可去除 99.97% 的小至 0.3 微米的颗粒，还能帮助吸收异味。

空气流经时，祛味过滤网逐渐吸收异味。

随时间推移，过滤网吸收的部分异味可能会分解，造成其他异味。根据使用环境，尤其是在设备用于比家居使用条件明显恶劣的环境时，这种异味短期内比您想象的还要浓烈。如果异味仍然存在，应更换过滤网。

## 注意

- 空气净化器设计用于清除空气中悬浮的灰尘，但不包括有害气体（例如香烟烟雾中含有的一氧化碳）。如果异味源仍然存在，空气净化器可能无法完全清除异味。

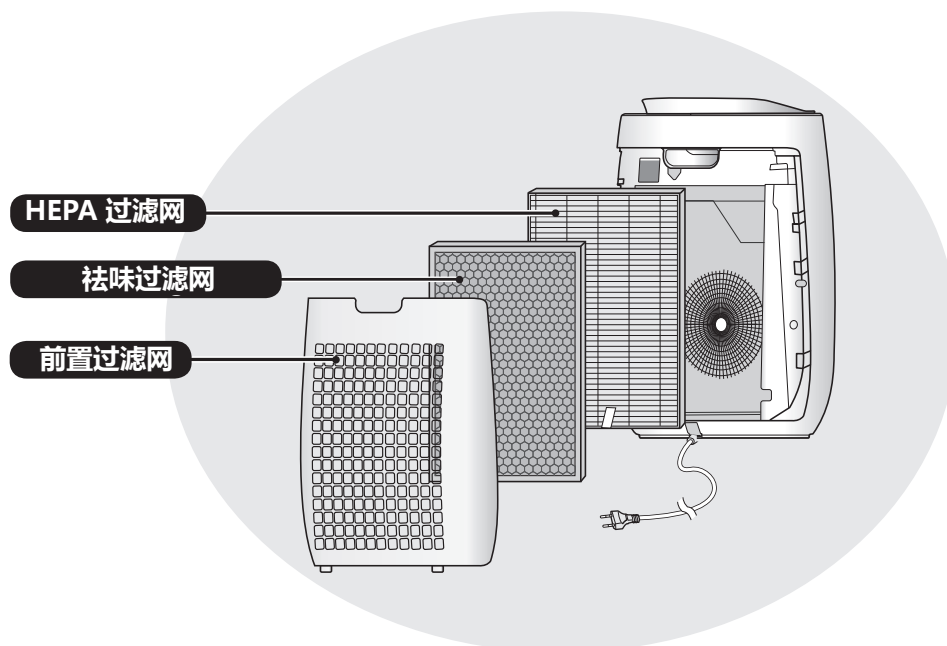

## 特点

**独特空气处理技术组合**  
**三层过滤系统 + 净离子群**

**吸附灰尘 \***

前置过滤网吸附灰尘和空气中的其他较大颗粒。

**减少异味**

祛味过滤网能吸收多种常见家居异味。

**减少花粉和霉菌 \***

HEPA 过滤网能吸附 99.97% 的小至 0.3 微米的颗粒。

**净化空气**

通过采用类似自然界清洁环境的方式，净离子群释放平衡的正负离子来清洁空气。

\* 通过过滤网系统吸入空气时。

传感器技术会持续监控空气质量，根据所探测的空气纯度，自动调整操作。

## 目录

重要安全事项.....	ZH-2
各部分名称.....	ZH-4
安装过滤网.....	ZH-5
操作.....	ZH-6
保养与维护.....	ZH-8
更换.....	ZH-9
维修前的检查事项.....	ZH-10
规格.....	ZH-11

感谢您购买 SHARP 空气净化器。请仔细阅读本手册。在使用本产品前，请确保已阅读以下章节：“重要安全指引”。阅读本手册后，请保存在方便的位置，以供日后参考。为方便您参考，我们建议您将本手册放在您能随时查阅的地方。

# 重要安全事项

使用电器时，应遵循基本安全预防措施，其中包括如下内容：

**警告** - 为减少触电、火灾或受伤的风险：

- 请于使用主机前阅读所有指引。
- 仅使用 220-240 伏电源插座。
- **如果电源线或插头已损坏或连接墙壁的电源插座已松脱时，请勿使用主机。**
- 定期清除电源插头上的灰尘。
- **请勿将手指或异物插入进风口或出风口。**
- **当移除电源插头时，必须紧握插头，不要拉扯电线。**  
否则可能导致发生触电和 / 或因短路引起火灾。
- 请小心不要损坏电源线，否则可能会导致电击、温度过高或火灾。
- **切勿以湿手移除电源插头。**
- **请勿将主机靠近或放在热源物体上（如炉灶或暖炉或可能接触到蒸气的地方）。**
- 进行保养时、拆装和更换过滤网以及长期不使用时，请务必拔下电源插头。否则会造成短路，进而引发触电或火灾。
- **如果电源线损坏，必须由制造商、其服务代理、夏普核准服务中心或具有同等资格的人员负责更换，以免发生危险。** 当需要调校、维修或出现问题时，请与最近的服务中心联系。
- 房间中使用喷雾杀虫剂时，请勿使用本机，在有油渍、焚香、点烟、空气中有化学气味的房间或浴室等潮湿的地方，也请勿使用本机。
- 清洁主机时请小心。腐蚀性清洁剂可能会损坏机件外部。
- **本设备不适合身体、感官或精神能力欠佳或缺乏经验常识的人士（包括儿童）使用，除非负责其安全的人员就本设备的使用给予相关监督和指导。儿童应受到适当的监管，以确保不会将本设备当作玩具。**

**注意** - 收音机或电视干扰

如果本空气净化器对收音机或电视的接收造成干扰，请尝试下列一项或多项措施以修正干扰：

- 重新调整或重新放置接收天线。
- 让主机尽量远离收音机 / 电视 / 时钟接收器。
- 将本设备的电源与接收器的电源连接到不同的插座上。
- 请联系经销商或经验丰富的收音机 / 电视技术人员寻求帮助。

## 操作的注意事项

- 切勿堵塞进风口和 / 或出风口。
- 使用时切勿平放主机。
- 当主机处于运行状态时，切勿移动主机。
- **当移动主机时，必须一直紧握主机后的手柄。**
- 如果主机放置在容易损坏的地面、不平整的表面或厚地毯上，挪动时先将其提起。
- 设备内没有安装过滤网时，请勿使用主机。
- **请勿清洗和重复使用 HEPA 过滤网、祛味过滤网和胶板。**  
因为这不仅不会改善过滤网性能，而且可能引起电击或故障。
- 仅可使用柔软的布对本机外部进行清洁。请勿使用挥发性液体或清洁剂。轻质汽油、涂料稀释剂或抛光粉会导致主机表面受损或龟裂。此外，还会引发传感器故障。
- 请保持主机远离水源。
- 清洁过程中，请勿用力擦洗后面板。

## 安装指南

- **请勿安装在传感器直接对住风口的地方。否则会导致主机出现故障。**
- **避免在有可能与家具、织物或其他物品接触的位置使用主机，否则可能无法保证吸气口或吹出口的畅通。**
- **请勿在主机可能暴露在冷凝或温度变化剧烈的场所使用本机。适当的条件应该是室温 0 – 35 °C。**
- **请安装在稳固的表面且通风良好的地方。**  
当主机放置在铺有厚地毯的地方时，可能导致主机轻微振动。
- **避免放置在产生油脂或含油烟雾的地方。否则会导致主机表面裂开以及传感器发生故障。**
- 即使主机与墙壁的距离只有 3 厘米，除尘功能也能使用，但周围的墙壁和地板可能会变脏。请将主机远离墙壁放置。  
否则经过一段时间后，正对出风口后方的墙壁可能会变脏。在相同位置长期使用主机时，请定期清洁附近的墙壁。

## 过滤网指南

- 请遵照说明书指引，以了解正确保养与维护过滤网的方法。

# 各部分名称

## 前面

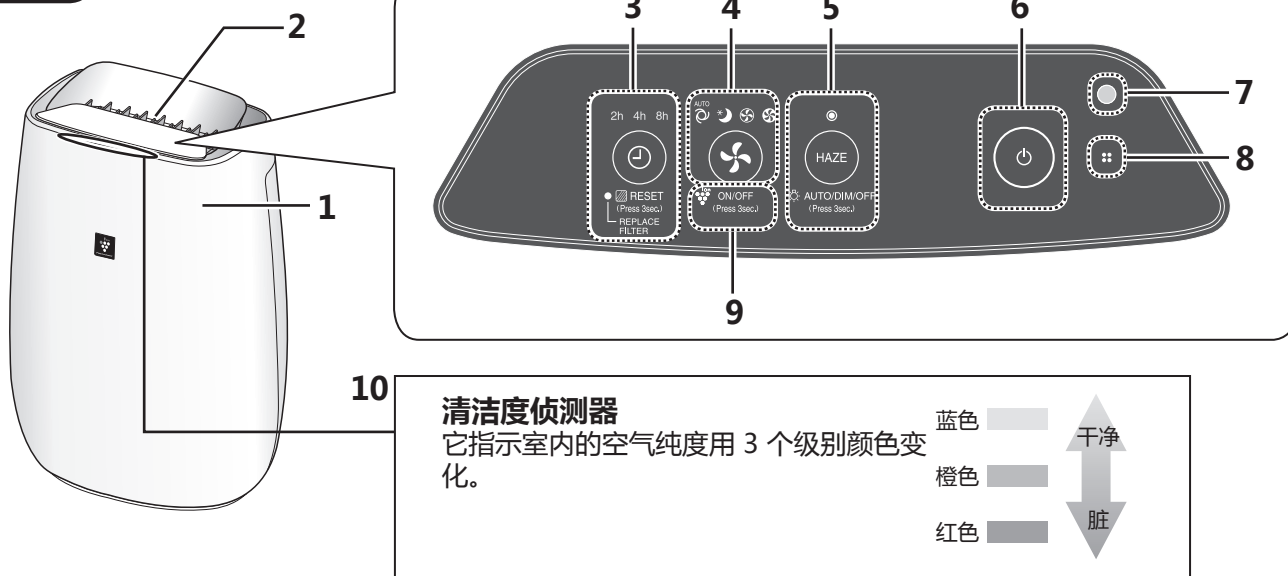

## 背面

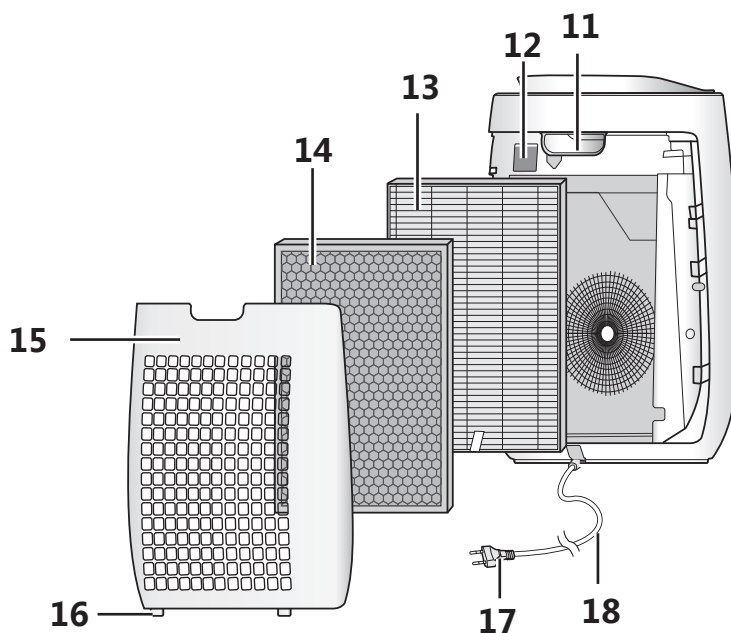

1	主机	9	净离子群指示灯（蓝色）
2	出风口	10	清洁度侦测器
3	关机定时按钮、指示灯（白色） （按住 3 秒钟） 过滤器重置按钮， 指示灯（橙色）	11	手柄
4	模式按钮、指示灯（白色） （按住 3 秒钟） 净离子群开 / 关按钮	12	灰尘传感器过滤网
5	烟霾模式按钮、指示灯（白色） （按住 3 秒钟） 灯光控制按钮	13	HEPA 过滤网
6	电源开 / 关按钮	14	祛味过滤网
7	光线传感器	15	后面板（前置过滤网）
8	异味传感器	16	底部凸部
		17	电源插头 （插座形状根据国家提供）
		18	电源线

# 安装过滤网

请确保已在墙壁的电源插座上移除电源插头。

为确保过滤网的质量，过滤网以塑料袋包装并安装在主机内。使用主机之前，务必将过滤网上的塑料袋取下。

## 1 取下后面板。

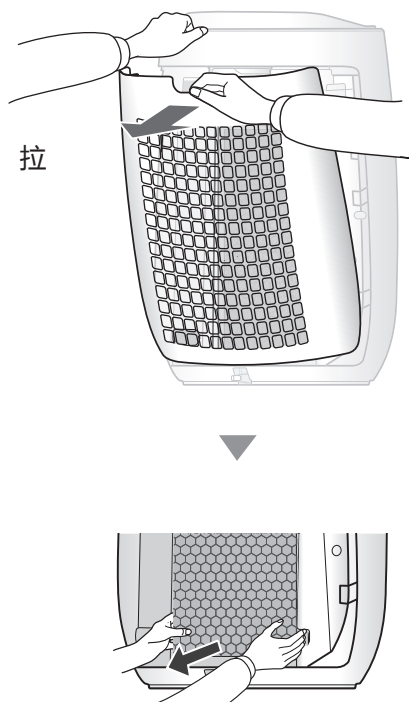

## 2 从塑料袋中取出过滤网。

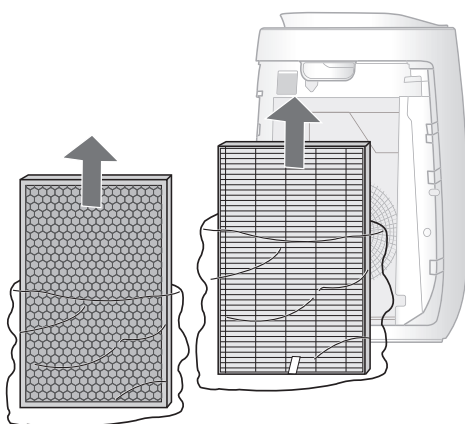

## 3 将过滤网放进主机内。

切勿以反方向安装过滤网，否则将影响主机的正常操作。

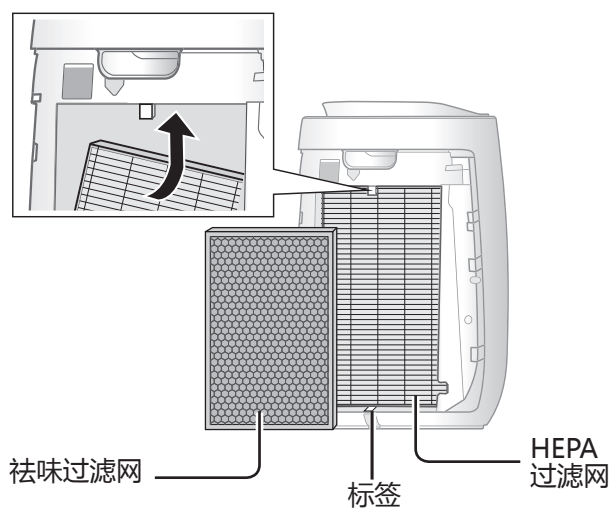

## 4 将后面板装回主机内。



• 请勿在未有装上过滤网的情况下操作本设备。

# 操作

## 开始 / 停止

开始

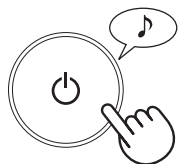

停止

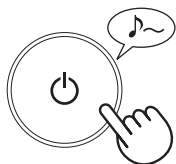

- 选择所需风速。
- 当主机开始启动时，按之前的运行模式开始运转。

## 烟霾

- 主机会以高风速运行 60 分钟，然后在小风速和大风速之间交替运行各 20 分钟。



10 分钟	最大风量
50 分钟	大风量
20 分钟	最小风量
20 分钟	大风量

### 注意

- 净离子群无法“关闭”。
- 运行过程中可从此模式切换为其他模式。但是，切换后烟雾模式将无法正常工作。

## 风速



### 注意

自动



根据以下 3 种探测信息自动控制风速：  
(灰尘 / 异味 / 光线)

睡眠模式 \*

主机将非常安静地运转，且风速根据空气中杂质的量和室内亮度自动切换。  
清洁度侦测器 / 净离子群指示灯自动关闭。

即使指示灯已熄灭，但如果没有通过长按来关闭净离子群，仍会有净离子群扩散到空气中



ON/OFF  
(Press 3sec.)

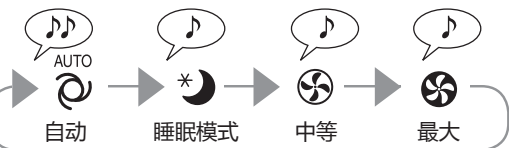

## 关机定时

选择想要开启主机的时间长度。到达所选定的时间后，主机会自动停机。

(主机开启时)

2h 4h 8h

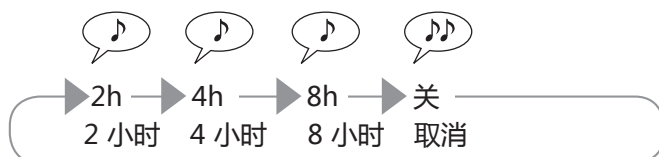
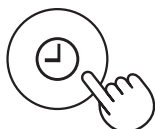



## 灯光控制

在 Cleanliness Monitor /Plasmacluster Ion（清洁度侦测器 / 净离子群）指示灯亮起时，您可将其设置为 OFF（关闭）。

### 1（主机开启时）



### 2

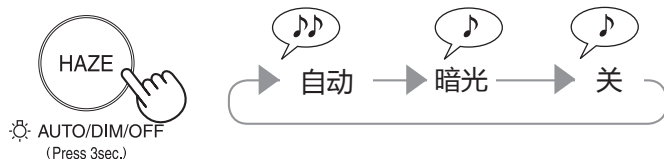

#### 注意

- 如果未在 8 秒钟内按下烟霾按钮，设置将自动被保存。
- 当主机开始启动时，按之前的运行模式开始运转。

#### 自动

灯光根据室内亮度自动开或关。  
室内光线亮：灯开启  
室内光线暗：灯关闭

#### 关

设置为“关”时，开始运转后，“暗光”灯亮起 8 秒，然后熄灭。

## 净离子群开 / 关

当净离子群已开启，净离子群指示灯将会亮起。（蓝色）

（主机开启时）

开



关

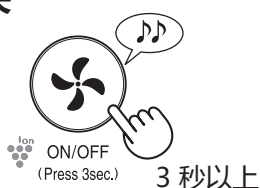

#### 注意

- 当主机开始启动时，按之前的运行模式开始运转。

## 调整传感器探测灵敏度

灰尘传感器 / 异味传感器和光线传感器的灵敏度可以更改。

### 1（主机关闭时）



### 2 灰尘传感器 / 异味传感器

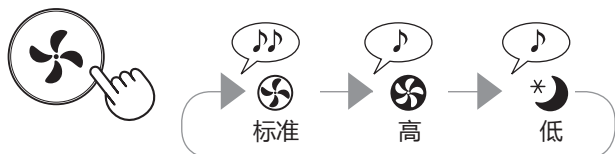

### 光线传感器

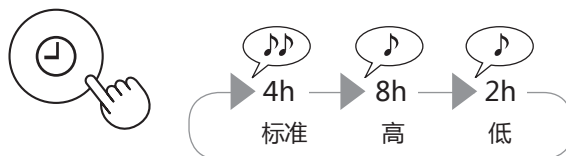

### 3

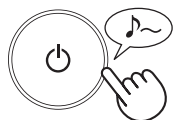

#### 注意

- 如果调整传感器灵敏度后未在 8 秒钟内按下电源关按钮，设置将自动被保存。
- 即使拔出主机电源插头，也会保存传感器灵敏度设置。



为了保持空气净化器的最佳性能，请定期清洁主机（包括过滤网）。在进行任何维修之前，请确保电源插头已从墙壁电源插座上拔除。

## 后面板（前置过滤网）

用吸尘器附件或类似工具轻轻地清除后面板的灰尘。

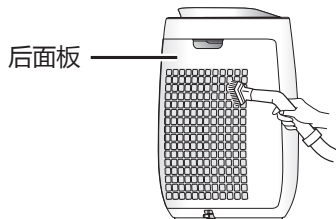

### 注意

擦洗后面板时，请勿用力过度。

### 注意

### 如何清洁顽固污渍

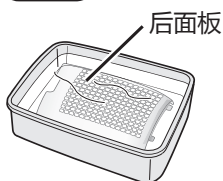

1. 在水中滴几滴厨房用洗涤剂，将后面板浸泡 10 分钟左右。
2. 用干净的水冲洗掉厨房用洗涤剂。
3. 在通风良好的地方晾干过滤网。

## 过滤网

### HEPA 过滤网

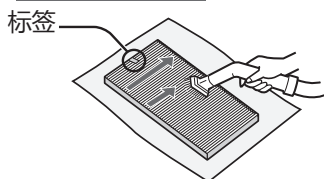

用吸尘器附件或类似工具轻轻地清除 HEPA 过滤网和祛味过滤网上的灰尘。

### 注意

请勿用水冲洗及在太阳下晒干。  
过滤网较脆弱，请小心不要太过用力。

### 祛味过滤网

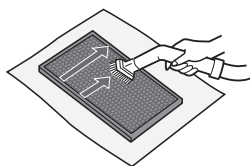

- HEPA 过滤网  
只可清洁贴有标签的一面。  
请勿清洁另外一面。否则，过滤网将会损坏。
- 祛味过滤网  
可在两边进行维护。

## 传感器

### 灰尘传感器

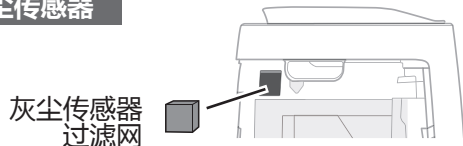

1. 取下后面板。
2. 取下灰尘传感器过滤网。
3. 如果它非常脏，请用水清洗并晾干。

### 异味传感器

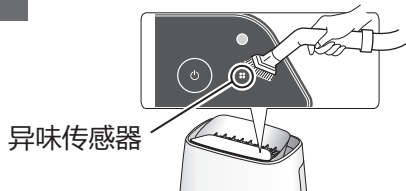

用吸尘器附件或类似工具轻轻地清除异味传感器的灰尘。

## 主机

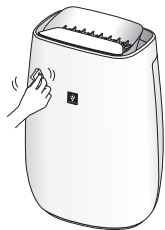

### 用柔软干布擦拭

对于顽固污渍或灰尘，使用一块以温水浸泡过的软布擦拭。

### 注意

#### • 请勿使用挥发性液体

挥发油、油漆稀释剂及抛光粉等均有可能损坏主机表面。

#### • 请勿使用洗涤剂

清洁剂成分可能会损坏主机。

## 更换

## 过滤网

### 更换时间

当更换过滤网指示灯亮起时\*

### HEPA 过滤网

型号：FZ-F50HFE

### 祛味过滤网

型号：FZ-F50DFE

\* 更换过滤网指示灯将在睡眠模式约 17500 小时后点亮（2 年 x 24 小时 = 17500）  
根据操作模式不同，过滤网寿命有所区别。

### 过滤网的使用寿命

过滤网使用寿命及更换时间取决于使用环境。对比新的过滤网，一个每天吸烟 5 支的环境中，过滤网的集尘能力将会减半。

过滤网使用寿命取决于房间环境、使用时间长短及主机的位置而定。我们建议在比正常家庭显著恶劣的使用环境下应更频密地更换过滤网。

- HEPA 过滤网：开封后约 2 年
- 祛味过滤网：开封后约 2 年

### 过滤网更换指示灯

按照更换用的过滤网随附的说明更换过滤网。

在更换后，将插头插入插座，并按电源开关按钮，然后按 OFF TIMER（定时关机）按钮 3 秒。

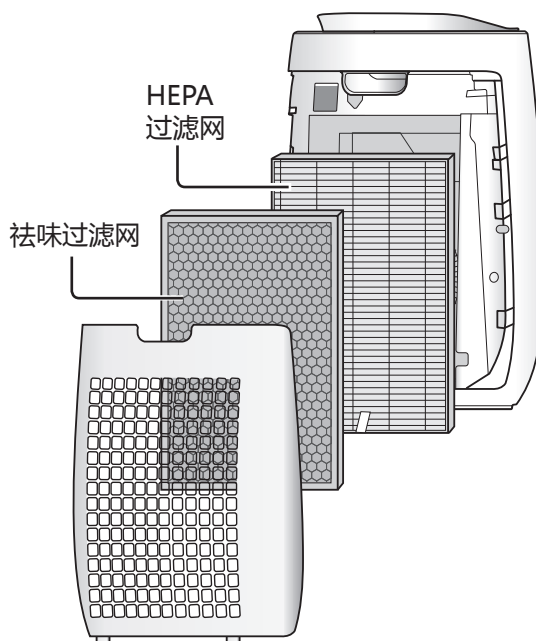
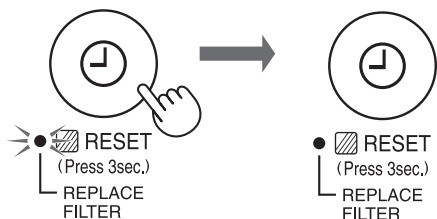

### 弃置过滤网

请按照当地法律和法规来处理已使用的过滤网。

HEPA 过滤网材料：

- 聚丙烯
- 聚乙烯

祛味过滤网材料：

- 聚丙烯
- 聚酯
- 活性炭

# 维修前的检查事项

拨打服务电话之前，请查看下方疑难解答表格，因为出现的问题可能不是主机故障。

症状	补救措施（并非故障）
不能去除异味和烟雾。	<ul style="list-style-type: none"> <li>过滤网已充满污垢，请更换过滤网。（第 9 页）</li> </ul>
即使在空气不洁净时，清洁度侦测器指示灯也亮起为蓝色。	<ul style="list-style-type: none"> <li>主机接通电源时，空气可能不洁净。按下主机电源插头，等待一分钟，再重新插入主机插头。</li> </ul>
即使在空气洁净时，清洁度侦测器指示灯也亮起为橙色或红色。	<ul style="list-style-type: none"> <li>如果灰尘传感器开口不干净或阻塞，传感器运行会受到影响。轻轻清洁灰尘传感器开口。（第 8 页）。</li> </ul>
主机发出喀嚓或滴答的声音。	<ul style="list-style-type: none"> <li>当主机正在释放离子时，可能会发出喀嚓或滴答的声音。</li> </ul>
排放的空气有异味。	<ul style="list-style-type: none"> <li>检查过滤网是否已充满污垢。</li> <li>清洁或更换过滤网。</li> <li>净离子群空气净化器会释放少量臭氧，可能会产生异味。</li> </ul>
空气中有香烟烟雾时，主机不能正常运行。	<ul style="list-style-type: none"> <li>主机是否安置在传感器难以探测到香烟烟雾的位置？</li> <li>灰尘传感器开口是否阻塞或堵塞？（如果是，请清洁开口。）（第 8 页）</li> </ul>
清洁度侦测器指示灯熄灭。	<ul style="list-style-type: none"> <li>检查是否选择了灯光熄灭模式。长按  3 秒钟点亮显示灯。（第 7 页）</li> <li>检查是否选择了睡眠模式。选择睡眠模式后，Cleanliness Monitor/ Plasmacluster Ion（清洁度侦测器/净离子群）指示灯自动熄灭。</li> </ul>
清洁度侦测器指示灯频繁改变颜色。	<ul style="list-style-type: none"> <li>灰尘传感器探测到杂质时，清洁度侦测器指示灯自动更改颜色。</li> </ul>
睡眠模式灯闪烁。	<ul style="list-style-type: none"> <li>风扇电机故障。关闭电源。等待一分钟，然后再重新打开电源。</li> </ul>
自动记忆功能 断电后，电源恢复时自动恢复运行。	<p>自动记忆功能可以设置。</p> <ul style="list-style-type: none"> <li>运行过程中电源插头拔出或是断路器发生故障时，在恢复供电之后，设备按之前的操作模式和设置继续运行。</li> </ul>

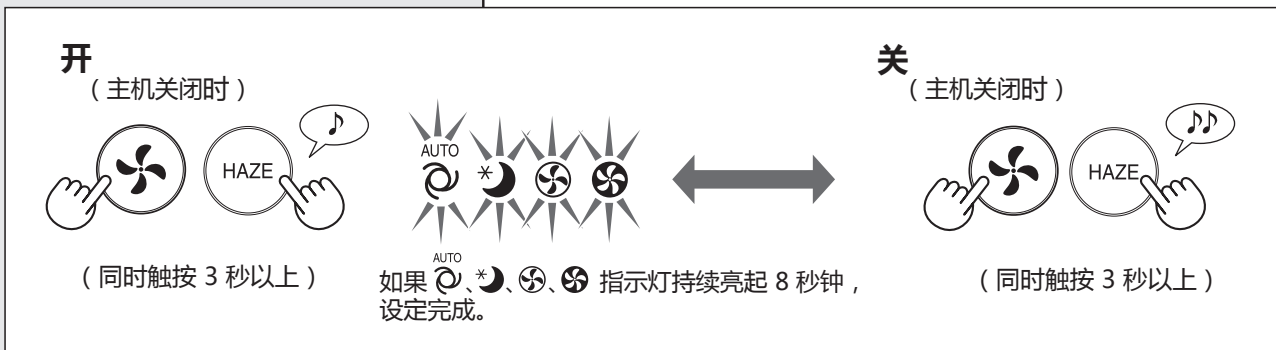

# 规格

电源供应		220-240 伏 50-60 赫兹		
在运行中风速	风速调节	最大	中等	睡眠模式 <sup>*1</sup>
	风速	240m <sup>3</sup> /h	186m <sup>3</sup> /h	48~120m <sup>3</sup> /h
	噪音级	45 dBA	39 dBA	15~30 dBA
	额定功率	23W	14W	3.5~7.5W
	备用耗电量	0.9W		
建议房间面积		~30m <sup>2</sup> *2		
高密度离子簇建议房间面积		~23m <sup>2</sup> *3		
电源线长度		2.0m		
尺寸		390 mm (宽) x 270 mm (深) x 583 mm (高)		
重量		6.2kg		

\*1 风速根据空气中杂质的量和室内的亮度自动切换。

\*2 建议面积以最大风速操作主机的面积计算。

- 建议面积表示可在 30 分钟内清除一定数量尘埃粒子的空间大小 (JEM1467)。

\*3 房间面积是指当本设备放置于墙边并以中等设定操作下，在房间中央（离地面约 1.2 米的高度）每立方厘米可以测量到约 7000 个离子。

## 备用耗电量

为了操作电路，当电源插头插入墙壁的电源插座时，本产品会产生备用耗电量。为了节约用电，请于不使用主机时拔除电源接线。

# MEMO

---

# MEMO

---

**SHARP**

**SHARP CORPORATION**

**OSAKA, JAPAN**