

**SHARP**

**ES-G90G**

**全自动洗衣机  
使用说明书**

**SHARP**

SHARP CORPORATION  
OSAKA, JAPAN

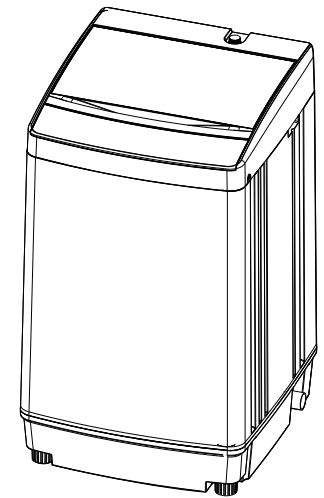

本使用说明书需要与设备一同保管，以备将来做参考。如果设备被出售或转移给另一个所有者，或者如果您搬家并离开设备，请始终确保该设备随设备一起提供，以便新的所有者可以了解设备的功能和相关警告。这些警告是出于安全考虑而提供的。在安装或使用设备之前，您必须仔细阅读它们。

# 目录

## 使用前

各部件名称.....	1
注意事项.....	2
安装与调整.....	4
排水管的方向变更及使用.....	5
安装进水管.....	6

## 使用过程

洗前准备.....	8
投放洗涤物.....	9
投放洗涤剂.....	9
控制版面操作.....	10
操作步骤.....	12
附加功能.....	15

## 其他

保养方法.....	16
异常现象.....	17
规格表.....	20

## 规格表



型 号	ES-G90G
额定洗涤、脱水容量	9.0kg
额定电压·频率	220-240V~·50Hz
进水水压	0.03MPa~0.85MPa
额定输入功率	洗涤：520W 脱水：330W
质 量	36kg
外形尺寸	宽580mm 深587mm 高950mm

## 各部件名称

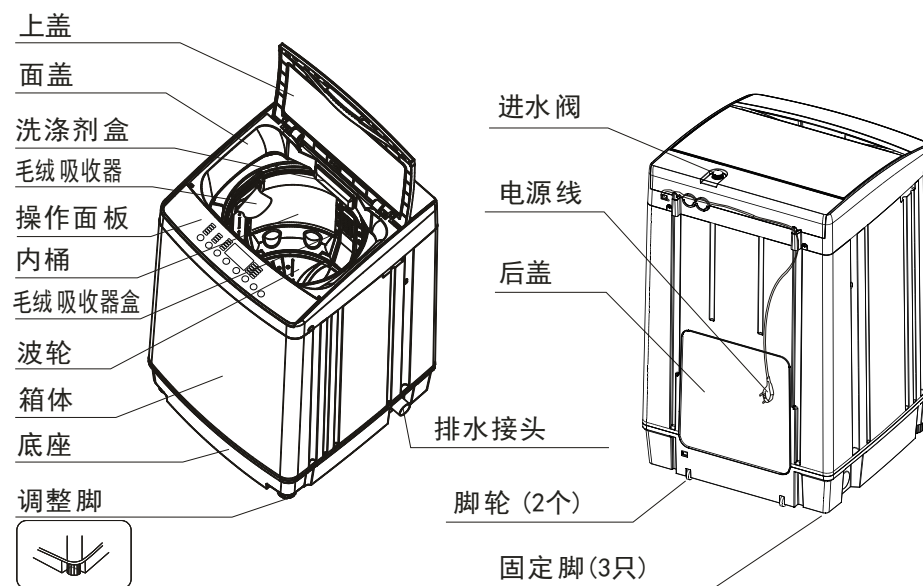

使用之前

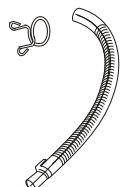

## 附件

		
底盖 (1件)	与洗衣机连接端 连接进水管与 水龙头的接头 与进水管接头连接端 进水管 (1件) 进水管接头 (1件)	排水管 (1件) 排水管卡 (1件)

## 符号含义说明

警示标志 	凡带有该标志的内容，关系到产品安全和使用者的 人身安全，必须严格按照要求操作，否则可能会造成洗衣机的 损坏或危及使用者的人身安全。
禁止标志 	凡带有该标志的内容，是必须绝对禁止的行为，否则可 能会造成洗衣机的损坏或危及使用者的人身安全。

## 注意事项

## 使用之前

### ⚠ 注意

请将电源线插头插在220-240V交流电源插座上。

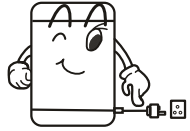

停电、移动、不用或清理时，一定要把电源插头拔下并关掉水龙头，请不要用湿手去插或拔插头。

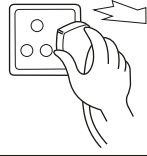

不要使电源线过分弯曲、过度拉伸、扭转、捆扎或改造、受重物重压或夹入；如果电源线或插头损坏或插座松动，必须由我们指定的服务机构进行维修或充电，以免发生危险。插头的针脚必须清洁，仔细清洁，干燥，不易弄脏。



不能安装在浴室等潮湿的地方，绝对不能用水冲洗，不能将湿衣物放到面贴上。

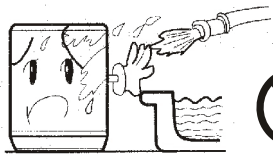

不要使用50°C以上的热水。



洗衣机安装在有地毯的地面上时，地毯不得堵塞通风孔。

柔软的物体

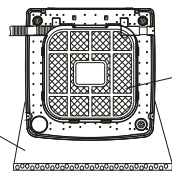

洗衣机底部通风孔

不要洗涤雨衣、自行车罩、羽绒制品等防水性衣物，以免脱水时异常振动或因防水性衣物膨胀而引起划破等损伤。



不要与其它电器合用一个插座，电源插头损伤，插头插入插座松弛时不能使用。

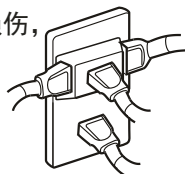

## 疑问解答

### 解决方法

将电源插头重新插好  
检查电源插座或换另一电源插座再用。  
按下电源开关按钮  
来电后再运行洗衣机

将进水管接头重新安装  
将洗衣机接头处拧紧

放低排水管  
将排水管放顺畅及解决排水管堵塞问题

来水后再用  
打开水龙头  
按“进水口的清理”方法清理滤网

这是程序中对于脱水不平衡的自动修正，洗衣量过多或过少，或洗衣机未调水平就容易出现脱水时的不平衡而进入自动调整。

盖好上盖  
盖好上盖

一般属正常现象

一般属正常现象

注意：如果上述检查后仍有故障，请拔出插头并立即联系卖家。您自己修理可能会有危险

## 异常现象及处置方法

以下情况，有时不是故障，在委托修理前，请再次确认。

异常现象	可能原因
指示灯不亮	电源插头没插好 电源插座没电 未按下电源开关按钮 停电
进水管漏水	进水管接头（与水龙头连接处）处未接好 进水管与洗衣机接头处未拧紧
不排水	排水管出水口位置过高或未放倒 排水管弯折扭结或被堵塞
不进水	停水 水龙头未打开 进水口的滤网是否堵塞
脱水过程中，脱水停止并进水	衣物偏置而引起
不脱水	排水结束后上盖未盖上 脱水开始后再次开盖
脱水开始后间歇性地脱水	为了达到更好的脱水效果而进行的
初次使用时，排水管中有少量水流出	是工厂做性能试验时剩余的水

## 注意事项

### 使用之前

洗衣机工作时，不要将手伸进运转中的洗衣机桶里面，即使转速很慢也是危险的，要特别注意孩子，切勿让孩子攀爬洗衣机。



更改规格或尝试以任何方式修改本产品都是危险的。

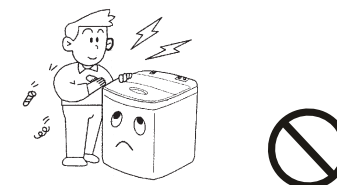

不要将任何热的、重的物品（如盛有热水的壶）放在洗衣机上。



不要洗涤染有挥发性物质（烯料、汽油等）的衣物。



清洗前，请确保水龙头已打开，进水管已安装好。

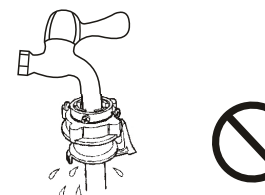

避免阳光直接照射洗衣机，不要靠近暖气等热源。

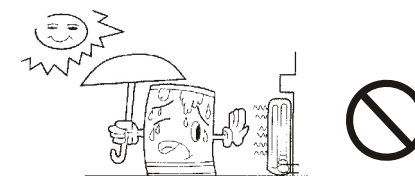

- 本机器不建议由这些人（包括儿童）来使用：身体上、感觉上或精神上有缺陷者，或缺乏经验和知识者。除非他们得到了在对其安全负责的人关于该项目产品使用的监护或指导。
- 儿童应当受到监督以确保其不会玩耍机器。



洗涤时，为防止桶内线屑堵住瀑布口，影响瀑布效果，毛绒吸收器一定要完好，安装到位，并及时清理。



### 注意

- 任何物体，如硬币、安全别针、钉子、螺丝钉、石头或任何其他坚硬、锋利的材料都可能造成严重损坏，不得放入机器中。
- 建议使用低泡沫洗衣粉。

## 安装与调整

### 使用之前

为了您正确、安全的使用洗衣机，请按说明书的要求安装与调整洗衣机。

#### 拆除包装

- 拆除包装，取出上衬上的底盖。
- 打开洗衣机上盖，取出洗衣机内的附件。
- 去掉其余所有包装物，包括泡沫底座中心的凸形塑料块。

#### 安装底盖

- 将洗衣机后背略向前倾斜，将底盖凸面朝外，沿箭头方向插入底座插槽内。
- 用剪刀将底盖上的4个固定夹剪下任意两个，稍用力分别插入右图黑线所示的底盖和底座对应的孔中（轻拉固定夹应不会被拔出），将底盖固定在底座上。

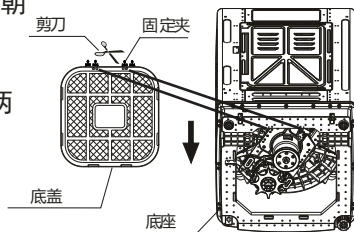

#### 安装位置的调整

洗衣机距离墙面50mm以上，支撑面最大允许倾斜角为1°。地面倾斜或不平会造成洗衣机运行不平稳或中途停止，请用以下方法调整：

##### ● 水平的确定

将系有重锤的吊锤悬挂确认洗衣机是否水平。

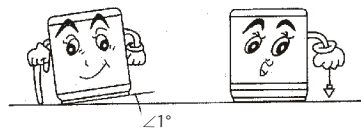

##### ● 调节调整脚

- 1、将洗衣机调整脚侧稍抬起，松开调整螺母，旋转调整脚。
- 2、调整完毕，旋紧调整螺母。

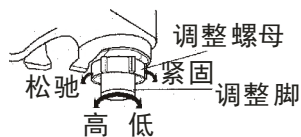

## 异常现象

### 其他

#### 1. 报警功能

数码指示	报警原因	报警解除
E0	预约运行时开盖	关上上盖，解除报警
E1	排水15分钟后，仍不到水位	打开上盖，按“异常现象及处置方法”中的“不排水”项进行检修，然后关上上盖，解除报警
E2	脱水状态时上盖处于开盖状态	关上上盖，解除报警
E3	脱水不平衡报警	打开上盖，摆平洗衣桶中衣物，然后关上上盖，解除报警
E4	注水或补进水20分钟仍不到设定水位	打开上盖，按“异常现象及处置方法”中的“不进水”项进行检修，然后关上上盖，解除报警
E5 童锁灯同时闪烁	设定童锁后，运行中开盖	关上上盖，解除报警
F1	水位传感器异常	关闭电源并等待1分钟。重新开机后若仍显示相同报警代码，请切断电源并联系售后维修。

#### 2、不平衡调整功能

脱水时如衣物在内桶中放置很不均匀，则易导致脱水振动大。本机设有运行不平衡调整功能，工作时通过位置振幅检测系统对运行状态进行监测，一旦出现脱水振动幅度过大的现象，则自动启动调整程序，调整衣物状态。

#### 3、自动断电功能

- 1) 开机10分钟后不启动程序，自动切断电源。
- 2) 洗衣程序结束，蜂鸣报警，洗衣机自动切断电源。

#### 4、童锁功能

- 1) 童锁功能被设定后，所有按键被锁定（包括电源开关键），此时洗衣机若在运行过程中上盖被打开，洗衣机将停止工作并蜂鸣报警，若上盖5秒钟内能够合上，则洗衣机停止报警，继续原来的程序运行，若上盖5秒钟内未能合上，此时桶内如有水，洗衣机将排水（此时合上上盖无效），在此期间每隔10秒钟报警一次，排水到安全水位后（约5厘米高转为每隔10分钟报警一次（一直报警）。洗衣机排完水后进入等待状态，在此期间若合上上盖，并解除童锁功能，洗衣机仍按原定程序继续运行。
- 2) 童锁功能被设定后，若在洗涤或漂洗过程中上盖打开超过5秒钟（此时桶内有水）洗衣机将排水并报警，在排水过程若解除童锁功能，洗衣机将补进水到原定水位后继续运行。

## 保养方法

其他

### 保养方法

#### 程序结束以后

- 任何程序运行结束以后，洗衣机会自动音乐蜂鸣，提醒您来取出衣物或再次使用。
- 不用时关掉水龙头，拔下电源插头，以防意外漏水事故和火灾。

#### 外壳保养

每次用完以后，用软布将表面水渍与污渍拭去。不要用清洁剂、挥发剂等化学品，以免损坏塑料件与外壳表面。



#### 进水口的清理

使用时间较长后，进水口滤网可能被积垢堵塞，请按以下步骤清理：

- 关上水龙头，接通电源。
- 启动洗衣机5秒（使进水管中的水流入桶内）后切断电源。
- 卸下进水管，将可拆卸的进水阀进水网取出清洗干净后再装上进水管。

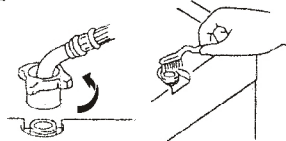

#### 清洁毛绒吸收器

- 洗涤过程中，必须使用毛绒吸收器。
- 每次使用后，必须及时清理。

请按以下步骤清理：

##### 毛绒吸收器A清理

- 拉出毛绒吸收器A。
- 将滤网翻过来在水中洗净毛绒。
- 恢复原样重新装上。



##### 毛绒吸收器B清理

- 拉出毛绒吸收器B。
- 将毛绒吸收器B分开在水中洗净毛绒。
- 恢复原样重新装上。
- 注意检查毛绒挡块是否安装到位。

按下此处并向外拉，可取下此毛绒吸收器B

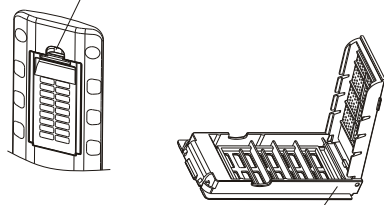

毛绒挡块(黑色橡胶块)

- 洗衣完毕，关闭自来水龙头。（如果需要，可卸下进水管）
- 如果你用完了这台机器，建议你拔掉电源线。
- 请勿在洗衣桶内存水久置，每次使用完毕后，立即将水排净。
- 挂好电源线和排水管。
- 用干净的软布将洗衣机表面及桶内水珠擦干净，将上盖打开一段时间后（约一个小时），再关上上盖。

如果有水结冰的可能时

- 在冬季，如果剩水会冻结，因此运转时有可能产生故障。请在使用后将进水管取下并完全排净管内及桶内的剩水。
- 如出现冻结，请不要操作运转。应往桶内倒入约40℃的热水至淹没波轮，等待片刻，用手轻轻能转动波轮后即可再使用。

## 排水管的方向变更及使用

使用之前

### 安装排水管

将排水管卡套到排水管上2-3厘米（无排水管挂钩一端），再将排水管安装到洗衣机右侧排水管接头上并用排水管卡卡紧，然后将排水管挂钩挂到箱体上。

### 如何改变排水管方向

- 先将排水管和排水管卡从排水管接头上取下然后将洗衣机前面朝下，轻轻放倒（地上预先铺设柔软垫子），用专用螺丝刀将紧固后盖的螺钉卸下，取下后盖。将紧固排水管接头（洗衣机右侧）的1个螺钉卸下，松开排水管接头。

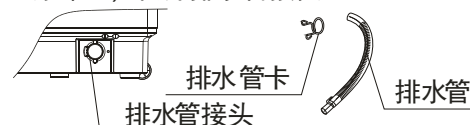

(洗衣机右侧局部示意图)

- 适当用力挤压排水管，取下排水管箍（洗衣机右侧），释放内排水管。

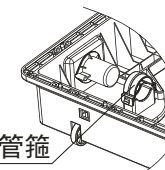

(洗衣机内局部示意图)

- 适当用力，取下洗衣机左侧排水口塞。排水口塞是靠两个卡爪卡在洗衣机底座上的，请从打开的后盖处查看固定方式。
- 将内排水管弯到洗衣机对侧，注意不要扭曲；参照前面所述，用排水管箍固定内排水管；用1个螺钉紧固排水管接头；洗衣机对侧卡装排水口塞；轻轻扶起洗衣机，用螺钉紧固洗衣机后盖；将排水管和排水管卡重新接到排水管接头上。

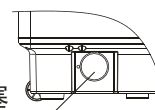

(洗衣机左侧局部示意图)

### 排水管的使用

#### 排水管应排水流畅

- 排水口离地面高度应小于10cm，否则将造成排水不畅，排水时间太长，洗衣机会中途停止。
- 勿踩踏或挤压排水管。

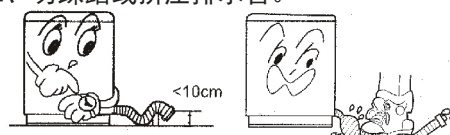

- 排水管不需要太长时，可从中间部位切除，为了排水流畅，可将排水管前端斜切。

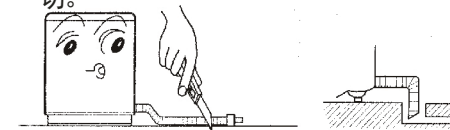

- 需加长排水管时，请另购与之相适应的排水管，长度应不大于1.5m。

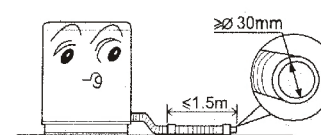

- 加长排水管过长时，可从适当位置切除排水管。

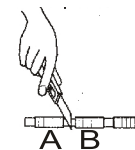

A B

## 安装进水管

### 使用之前

#### 确认水龙头

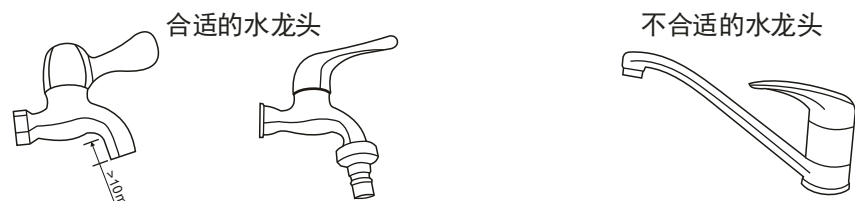

要求前段长度大于10mm  
水龙头出口端面要平整，若不平整，请用锉刀锉平，以免漏水。

#### 进水管接头与水龙头的连接

- 1、往下压滑动器，从进水管部件上取下进水管接头，如图1。
- 2、将进水管接头四个螺钉松至可套在水龙头上为止，然后将进水管接头套在水龙头上，如图2。（如果水龙头口径偏大，进水管接头套不上，则松开四个螺钉，取下衬套，水龙头前端必须平整，否则会漏水，如图3）

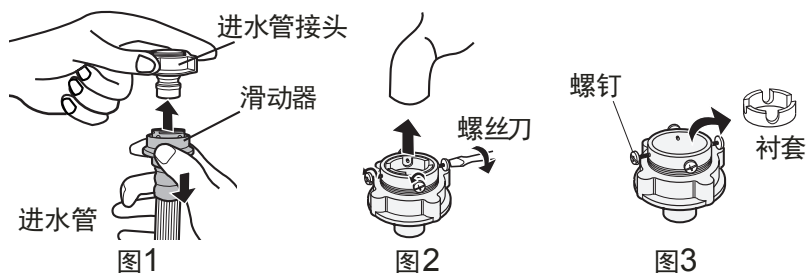

- 3、均等紧固进水管接头上的四个螺钉，如图4。
  - 4、揭下标记牌，按图示要求旋紧紧固螺母，如图5。
- 注：旋紧紧固螺母前，螺纹露出约4mm，旋紧后，螺纹露出小于约2mm，如图6。

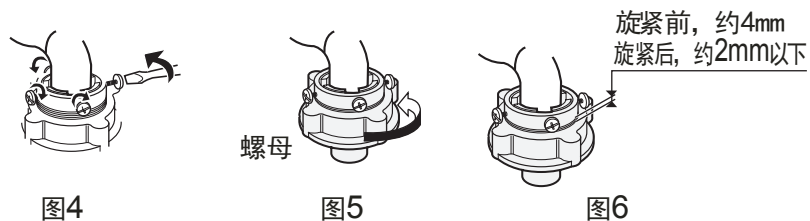

## 附加功能

### 使用过程

#### 浸泡功能



当您选择“Normal”、“Speedy”、“Air Dry”、“Blanket”、“Soft”、“Baby”或“Delicate”程序时，加入浸泡功能。  
在选择完程序后，长按“WASH”键2秒来设置浸泡功能。

- 当您选择此功能后，洗涤过程不可取消。

#### 童锁功能



##### ① 开始之前

您可同时按住“WATER LEVEL”键和“PRESET”3秒来设置此功能。  
“CHILD LOCK”会显示在控制面板上。  
按“START/PAUSE”键洗衣机会被锁住。  
长按此键3秒可消除此功能。

##### ② 开始之后

您可以按①的步骤来设置此功能，洗衣机会以同样的方式被锁住。按①的步骤可消除此功能。

#### 补进水



如果觉得有必要看，可在洗涤（漂洗）期间按“WATER LEVEL”键补进水。  
放开此键后停止进水  
（这个不会影响水位设定和水位指示灯的显示）  
或者您可以按“START/PAUSE”键暂停洗衣机，再按“WATER LEVEL”键选择水位，然后再按一次“START/PAUSE”键。

当您设置比以前更高的水位时：

洗衣机会自动补进水到设定水位并继续运转。

当您设置比以前更低的水位时：

新的水位将在下一次进水时有效。



## 操作步骤

## 使用过程

### 桶自洁

#### 注意

• 请不要把衣物用这个功能洗涤

1



把洗衣槽清洁剂放入内桶中

2



关上顶盖并按下“POWER ON/OFF”键

3



按“PROGRAM”键选择“Tub”程序  
当“Tub”程序被选定时，会显示“Soak”

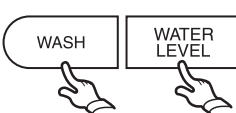

按“WASH”键选择洗涤时间  
(2h → 4h → 6h → 9h)  
若有必要可按“WATER LEVEL”键  
选择水位

4



按“START/PAUSE”键  
洗衣机会开始进水，并显示剩余时间

## 安装进水管

## 使用之前

### 进水管与洗衣机连接

- 1、切勿取下防水圈，每次使用洗衣机前请检查防水圈是否脱落或损坏，如有此情况，请及时与经销单位联系。
- 2、将进水管螺母套到进水阀接头上。
- 3、拧紧进水管螺母，稍晃动确认是否紧固合适。

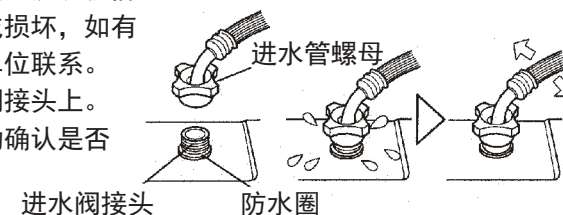

注意：请使用随机附带的新的进水管组件，旧的进水管组件不能重复使用。

### 进水管接头与进水管的连接

- 1、压下滑动器，将进水管插入进水管接头。
- 2、放下滑动器，到发出“啪”的声音为止。

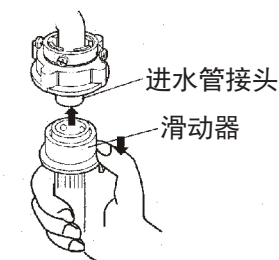

### 检查进水管接头与水龙头的连接

- 1、轻轻拉进水管确认是否紧固。
- 2、安装完毕打开水龙头，确认是否漏水。
- 3、进水管不能用力弯曲。
- 4、每次使用洗衣机前，请检查进水管接头与水龙头的连接及进水管连接处安装是否牢固，防止安装不到位而脱落。

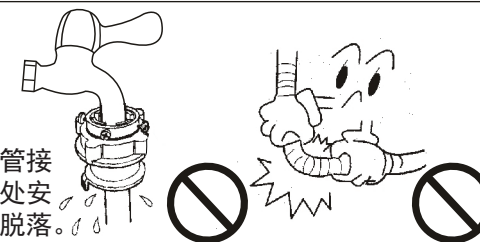

### 进水管拆卸

- 1、关闭水龙头。
- 2、按住锁紧杆压下滑动器，然后拔下进水管。如果每周使用洗衣机一次以上，可不卸下进水管接头，避免固定螺钉损伤。

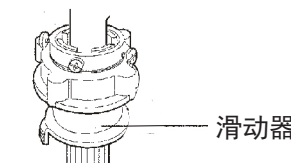

## 洗前准备

## 使用过程

### 洗衣前的准备工作

- 1、接好进水管，打开水龙头阀门。
- 2、确认电源插座可靠接地后，将电源插头插入电源插座。接地端不应与煤气管道、自来水管等连接。
- 3、将排水管放下。

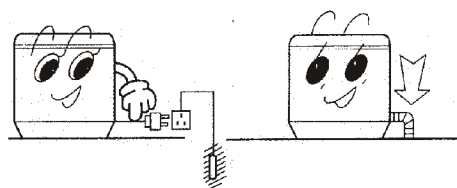

注意：洗涤时水温不能超过摄氏50℃！

### 洗涤物在洗涤前请注意如下事宜

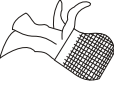
确认洗涤物有无特殊要求。	在清洗之前，清空所有可能留在里面的小物品（硬币，钥匙，螺丝等）。	将长带打结、钮扣扣好、拉链拉好。	洗涤物不应过量，投入前将衣物展开抖松。	根据织物的类型、色牢度和脏污程度对衣物进行分类。将薄衣物、毛料等易损伤衣物放入网袋。
				

- A、检查衣物是否适合洗衣机洗涤；
- B、容易掉颜色的衣物不要与其它衣物特别是浅颜色衣物一同洗涤，以免染色；
- C、不易吸水的衣物请用手投入水中；
- D、一些难以去除的污渍，如水果，葡萄酒，草，铁锈等，应用特定商品在洗涤前进行处理，大多数商品可在一般商店找到剂；
- E、表面易起球和长绒的衣物翻转后投入；
- F、受化学品污染的衣物勿直接投入洗衣机内；
- G、小件衣物（手帕、丝带、袜子等）请放入网袋或套子里清洗。

## 操作步骤

## 使用过程

### 单脱水

1



将衣物放入内桶，并按“POWER ON/OFF”键

2



按“SPIN”键

- 若有必要可按此键设定脱水时间

3



按“START/PAUSE”键

- 正确关闭顶盖

当洗涤结束时，蜂鸣器会报警，电源会自动切断

## 操作步骤

## 使用过程

### 基础操作

1



将衣物放入内桶，并按“POWER ON/OFF”键

2



若有必要可按“PROGRAM”键选择程序

- 开机时的默认程序为“Normal”

3



若有必要可切换“WASH” / “RINSE” / “SPIN”的设置

4



根据您衣物的重量来选择适当的水位

5



按“START/PAUSE”键

- 加入需要的洗涤剂，正确关闭顶盖

当洗涤结束时，蜂鸣器会报警，电源会自动切断

## 投放洗涤物

## 使用过程



- 洗衣机的洗涤、脱水容量是指一次可洗、脱干燥状态标准洗涤物的最大重量。1次洗涤量需在额定容量以下，本洗衣机的最大容量为9.0kg。
- 布质的厚度、大小、种类不同，会影响实际洗涤容量。1次洗涤以放入适量洗涤物、洗涤过程中洗涤物能正常翻转为宜。
- 1.5kg以下的布量不要选择高水位，以防水滴飞溅，

### 洗涤剂的使用

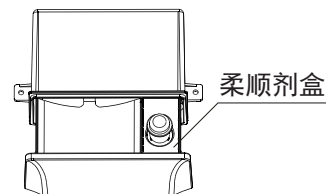

#### 如何使用柔顺剂

- 洗衣机会在最后一次漂洗时自动加入柔顺剂

请均匀地将洗涤剂放在洗涤盒里，柔顺剂放在柔顺剂盒里。

#### 如何使用洗衣粉

- 在洗衣机内直接溶化
  - 1、注入少量水。
  - 2、放入洗衣粉，运转约30秒钟，使之充分溶化。
  - 3、放入洗涤物，选择合适水位。
- 洗衣粉的速溶方法
  - 1、准备容器和约30°C的温水。
  - 2、边搅拌边放入洗衣粉，使之充分溶化。
- 洗衣粉比洗涤剂更容易污染洗涤物，因此使用洗衣粉时，要适量使用。
- 质量不好或时间长失效的洗衣粉可能会结块，使用时请注意及时清理洗涤剂盒。

#### 如何使用漂白剂

- 注水至规定水位后，将漂白剂用容器稀释后，慢慢倒入洗涤桶内。
- 带色或有花样的衣物易掉色，应避免使用漂白剂。
- 漂白剂不应直接接触洗涤物。
- 漂白剂的使用方法、使用量按漂白剂的说明书。
- 粉末型漂白剂溶化后使用。

- 备注：为了避免洗涤水溅出，如果洗衣房太小，水位不宜过高

## 控制版面操作

## 使用过程

### 控制面板/显示屏

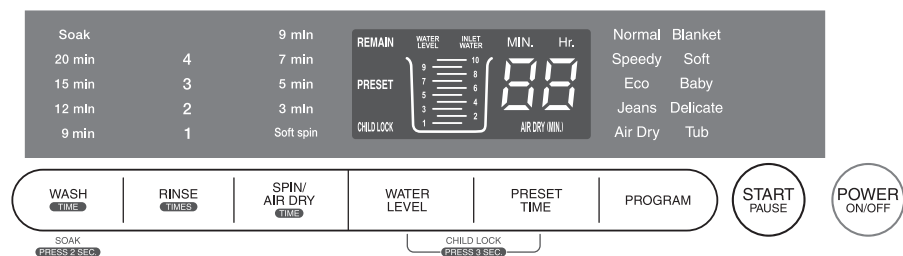

	插上电源并按下此键，洗衣机会通电。再按一下此键，洗衣机会断电																				
	通电后按下此键，洗衣机会按设定的程序运行。再按一下此键，洗衣机会暂停运行。再按一下此键，运行恢复。																				
	<p>按此键选择程序。 您可根据衣物类型选择一下程序。</p> <table border="1"> <tr> <td>常用</td> <td>清洗平常被弄脏的日常衣物。</td> </tr> <tr> <td>快速</td> <td>快速洗涤不是太脏的衣物。</td> </tr> <tr> <td>节能</td> <td>用更省的电和水洗涤日常衣物。</td> </tr> <tr> <td>牛仔</td> <td>清洗结实的脏衣服。</td> </tr> <tr> <td>桶风干</td> <td>减少干燥的时间。旋转后，将空气吹到浴缸中的衣物上，以减少在阴凉处干燥的时间。</td> </tr> <tr> <td>毛毯</td> <td>强力清洗毯子或厚衣服。</td> </tr> <tr> <td>轻柔</td> <td>洗涤不太脏的衣物或较少的衣物。</td> </tr> <tr> <td>儿童</td> <td>轻柔地洗涤并更彻底的冲洗婴儿的衣物。</td> </tr> <tr> <td>精细洗</td> <td>像手洗一样洗涤衣物。</td> </tr> <tr> <td>桶自洁</td> <td>清洁洗涤桶/甩干桶。（请参阅“桶自洁”。）</td> </tr> </table>	常用	清洗平常被弄脏的日常衣物。	快速	快速洗涤不是太脏的衣物。	节能	用更省的电和水洗涤日常衣物。	牛仔	清洗结实的脏衣服。	桶风干	减少干燥的时间。旋转后，将空气吹到浴缸中的衣物上，以减少在阴凉处干燥的时间。	毛毯	强力清洗毯子或厚衣服。	轻柔	洗涤不太脏的衣物或较少的衣物。	儿童	轻柔地洗涤并更彻底的冲洗婴儿的衣物。	精细洗	像手洗一样洗涤衣物。	桶自洁	清洁洗涤桶/甩干桶。（请参阅“桶自洁”。）
常用	清洗平常被弄脏的日常衣物。																				
快速	快速洗涤不是太脏的衣物。																				
节能	用更省的电和水洗涤日常衣物。																				
牛仔	清洗结实的脏衣服。																				
桶风干	减少干燥的时间。旋转后，将空气吹到浴缸中的衣物上，以减少在阴凉处干燥的时间。																				
毛毯	强力清洗毯子或厚衣服。																				
轻柔	洗涤不太脏的衣物或较少的衣物。																				
儿童	轻柔地洗涤并更彻底的冲洗婴儿的衣物。																				
精细洗	像手洗一样洗涤衣物。																				
桶自洁	清洁洗涤桶/甩干桶。（请参阅“桶自洁”。）																				

## 控制版面操作

## 使用过程

### 控制面板/显示屏

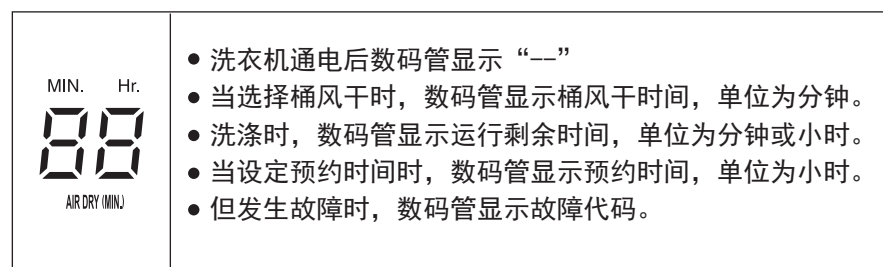

- 洗衣机通电后数码管显示“—”
- 当选择桶风干时，数码管显示桶风干时间，单位为分钟。
- 洗涤时，数码管显示运行剩余时间，单位为分钟或小时。
- 当设定预约时间时，数码管显示预约时间，单位为小时。
- 但发生故障时，数码管显示故障代码。

	按此键设置预约时间。 您可选择2-24小时。
	<p>按此键选择水位或者在洗涤中增加进水。 (参考“补进水”)</p> <p> 显示水位</p>
	进水时闪烁。
	显示剩余时间。
	<p>在设置或是预约时间到来前显示。 详情请参考通过触摸“预设时间”预设程序， 知道预约时间的到来</p>
	当童锁功能被设置时会显示（参考“童锁”）
	<p>按此键选择脱水时间。 (9分钟/7分钟/空白/5分钟/3分钟/柔脱) 默认设置根据各程序不同。 当选择“桶风干”时，可按此键选择风干时间。 (30分钟/60分钟/90分钟，默认时间为30分钟)</p>
	按此键选择漂洗次数。（4次/3次/2次/空白/1次） 默认设置根据各程序不同。
	<p>按此键选择洗涤时间。 (20分钟/15分钟/空白/12分钟/9分钟) 默认设置根据各程序不同。 长按此键2秒可开/关浸泡功能。</p>