

SHARP

SHARP

全自动滚筒洗衣机

洗衣机

ES-FW105SG
ES-FW85SG
ES-FW70EW

操作手册

感谢您购买我们的产品。

使用前请仔细阅读本手册。

使用前请仔细阅读“安全注意事项”。

请妥善保管本手册。

我们的产品专为家庭使用而设计。

目录

页码

●安全注意事项	1
●安装	6
部件	6
产品规格	7
安装要求	8
拆除洗衣机包装	10
拆除运输螺栓	11
调整水平底脚	12
连接进水管	13
定位排水管	14
●使用洗衣机前	15
洗涤前检查事项及准备	15
洗涤剂和添加剂的使用方法	17
●操作	18
控制面板	18
筒启动洗涤的简单步骤	19
程序表	19
可选功能列表	21
功能键	22
图标	22
设定模式	23
●洗衣机保养	24
清洗洗涤剂盒	24
清洗洗衣机外壳	24
筒清洁	25
清洗残渣过滤盖	25
清洗进水阀过滤盖	27
处理已冻结的洗衣机	28
储藏洗衣机	28
●故障排除	29
问题和解决方案	29
错误信息说明	32

安全注意事项

为了安全起见，操作本洗衣机时请仔细阅读说明书并谨慎操作。

所以在安装、保养和使用洗衣机时，请仔细阅读这些说明内容并谨慎操作，以便能够充分利用洗衣机的功能，延长本机的使用寿命。对于因使用不当而造成的损失，本公司不承担责任。阅读完本手册后，将它存放在安全地方以备将来参阅。

通过说明书，您会看到“警告”或“注意”的注释。

这些警告、注意事项以及随后提示的重要安全说明并没有包括所有可能发生的状况。

重要安全标志和注意事项

本使用说明书中图标及符号的含义：



警告

危险或不安全的行为，可能导致严重的人身伤害、死亡或财产损失。



注意

危险或不安全的行为，可能导致人身伤害或财产损失。

关于本产品的一般注意事项

- 凡身体、感官或智力有缺陷的人士以及缺乏相关经验和知识的人士（包括儿童），除非得到负责其安全的人士关于安全使用本电器的监督或指导，否则不可使用本电器。
- 请监督好儿童，以免他们玩耍本电器。
- 3岁以下儿童应远离此产品，除非在监督的情况下。
- 电源线如有损坏，必须由制造商、其维修代理或具有类似资格的人员更换，以免发生危险。
- 不得让地毯或类似物体阻塞通风孔。
- 本洗衣机仅适合家庭使用，不适用于下列场所：
 - 商店、办公室和其他工作环境内的员工厨房区域
 - 农舍
 - 酒店、汽车旅馆和其他住宿类型的环境内供顾客使用
 - 住宿加早餐类型环境
 - 公寓楼或洗衣店内的公用区域
- 使用新的进水管连接到水龙头。重复使用旧水管可能会导致漏水，造成财产损失。

安全注意事项

安装注意事项

- 洗衣机如有损坏、出现故障、部分拆卸、部件丢失或损坏(包括电源线或插头损坏),请勿尝试操作。
- 洗衣机必须由符合资历的技术人员或服务公司进行安装。
 - 否则可能引起触电、火灾、爆炸、产品问题或人身伤害。
- 定期检查进水管是否膨胀、扭结、断裂、撕裂和漏水。如有异常,请及时更换软管。
- 请勿将洗衣机存放或安装在不合适的场所,如:
 - 潮湿的场所(如浴室)
 - 有油污或灰尘的场所
 - 受气候条件(如阳光直射、风、雨或冰点以下温度)影响的场所
- 请勿使用电力变压器。
 - 否则可能引起触电或火灾。
- 请勿将洗衣机安装于带锁的门,滑动门或有铰链门(铰链正对着洗衣机的门)的后面,这样会限制洗衣机的门完全打开。
- 本洗衣机配备有可以接地的电源线,以确保本机正确接地。在出现故障或停机的情况下,接地能使电流电阻降至最低,从而降低触电风险。
- 请将电源线牢固地插入专用交流电源插座(交流电压220-240V、频率50Hz)。如果连接到不合适的电源,可能引起触电或火灾。
- 确保电源插头插入适当的插座,并根据所有当地法规和条例接地。
- 设备接地导线连接不当可能引起触电危险。如果您不确定洗衣机是否正确接地,请咨询有资质的电工或维修人员。
- 请勿改装连接在洗衣机上的插头。如果插头与插座不匹配,应由制造商、产品和服务代理商或有资质的人员安装合适的插头。
- 将电源插头插入墙上插座时,要使电源线朝向地板。如果将电源插头以相反的方向插入插座,可能会损坏电缆内的电线,从而引起触电或火灾。
- 切勿让洗衣机接触或靠近任何热源(如加热器、蚊香、蜡烛、香烟、吹风机等)或易燃物品。

安全注意事项

操作注意事项

- 请勿擅自修理洗衣机。没有经验或无资质的人员进行维修,可能会对洗衣机造成更严重的损坏,并造成人身伤害。
- 请勿修理或更换洗衣机的任何部件。除非本用户手册中有特别建议,否则所有维修和保养必须由具有资质的维修人员进行。
- 只能使用授权的出厂部件。
- 请勿用湿手触摸电源插头,否则可能会导致触电危险。
- 在操作过程中,请勿拔下电源插头。将电源插头重新插入墙上的插座可能会引发火花,从而引起触电或火灾。
- 如果长时间不使用洗衣机或在雷暴天气时,请拔下电源插头。否则会引起触电或火灾危险。
- 宠物和儿童可能会爬进洗衣机内。洗衣机使用时,请让儿童远离洗衣机。
- 不要让机门开着。儿童可能会挂在门上或爬进洗衣机内,造成损坏或伤害。
- 洗衣机运转时,切勿将手脚伸进洗衣机内。滚筒尚未完全停止旋转前,请耐心等待。
- 如遇漫水,请断开电源插头,关闭供水龙头,并与售后服务部联系。会有触电的危险。
- 打开机门时,不要用力推门。
- 洗衣机在高温下运转时,请勿触碰机门。
- 打开洗衣机门前,请检查滚筒是否已排干。如果还能看到水,请勿打开机门。
- 洗衣机正在运转(高温洗涤/脱水)时,请勿强行打开机门。否则,从洗衣机流出的水可能会导致烫伤,或使地板变滑而导致受伤。此外,为了使用者的安全,也不能强行打开机门,否则可能会损坏本产品或导致受伤。
- 洗衣机正在运转时,请勿将手或金属物体插入洗衣机下方。否则可能会导致受伤。
- 打开或关闭门时注意不要夹住手指(尤其是孩子的手指)。否则可能会导致受伤。
- 洗涤时,请保持进水口龙头打开。否则,洗涤程序可能无法正常运行。
- 请勿站立在洗衣机上或在洗衣机上放置物品(如衣物、点燃的蜡烛、点燃的香烟、餐具、化学品、金属物件等)。否则,可能会引起触电、火灾、产品问题,或导致受伤。
- 请将所有洗涤剂、柔软剂和漂白剂放在儿童触及不到的地方。
- 请勿将强酸性清洁剂用作洗涤剂。

安全注意事项

- 请勿将汽油、酒精、干洗剂或其他易燃易爆物用作洗涤剂。
- 请使用市面上可买到且仅适用于机洗的家用洗涤剂。
- 请确保所有要洗的衣物口袋里没有任何东西。硬币、安全别针、钉子、螺丝或石头等坚硬、锋利的物体,可能会对洗衣机造成严重损坏。
- 请勿清洗带有搭扣或其他重金属的衣物。
- 请勿清洗浸有或沾有汽油或其他易燃、易爆或有毒物质的衣物。否则,可能会有火灾或爆炸危险。

将上述衣物先用热水和洗涤剂手洗,确保所有的液体、固体和颗粒都被洗掉后再放入洗衣机内。危险物质包括丙酮、酒精、汽油、煤油、某些家用的液体清洁剂和洗涤剂、松节油、蜡和除蜡剂。

- 除普通衣物或床单外,请勿对下列物件进行洗涤或脱水,例如:
 - 地毯、垫子、宠物毯、羊毛被褥、睡袋
 - 钓鱼背心、滑雪裤、橡皮尿布或运动服等厚衣物
 - 防雨罩或汽车罩等防水卷材
- 即使洗水标上标有可机洗的标签,也不要洗涤较厚的或较硬的垫子。否则可能会由于异常振动使人受伤或损坏洗衣机、墙壁、地面或衣物。
- 请勿洗涤带橡胶底衬的地毯或门垫。橡胶底衬可能会脱落并粘在滚筒内部,从而导致排水错误等故障。
- 请把要洗的衣物完全放入洗衣机内,以免衣物被门夹住。如果衣物被门夹住,可能会损坏衣物或洗衣机,也可能导致漏水。
- 确保橡胶密封圈和前门玻璃没有被异物(例如废物、线、头发等)污染。如果异物卡在门内或门没有完全关闭,可能会导致漏水。
- 请勿将床上用品等大型物件放在洗衣网袋中进行洗涤。否则可能会由于异常振动使人受伤。

安全注意事项

维护注意事项

- 在没有大人监督的情况下,禁止儿童对洗衣机进行清洁和用户维护。
- 拔下电源线时,紧紧抓住电源插头,直接从插座中拔出。拉扯电源线可能会损坏电源线,引起短路、火灾和/或触电。
- 请勿使用强酸性清洁剂清洗洗衣机。
- 请勿使用苯、稀释剂或酒精清洗洗衣机。否则有变色、变形、损坏、触电或发生火灾的危险。
- 定期用干布清除电源插头端子和接触点上的所有异物,如灰尘、水。否则有触电或发生火灾的危险。

环保资讯

- 本洗衣机使用可循环再造材料制造。如果您打算处理这台洗衣机,请遵守当地的废物处理条例。剪断电源线,这样洗衣机就无法再连接电源。拆除机门,以免小动物和小孩困在洗衣机内。
- 使用的洗涤剂切勿超过洗涤剂制造商说明中推荐的数量。
- 只有在绝对必要时,在洗涤程序之前使用去污产品和漂白剂。
- 充分利用本产品的洗衣容量(确切数量视所用程序而定),以节省水电。

安装

请严格执行说明书上相关的安装洗衣机步骤,以确保您安全使用洗衣机。

部件

将洗衣机的包装打开,并检查洗衣机装运时是否损坏。同时检查下图中的所有配件是否齐全。如果洗衣机在装运过程中损坏或配件不全,请立即与经销商联系。

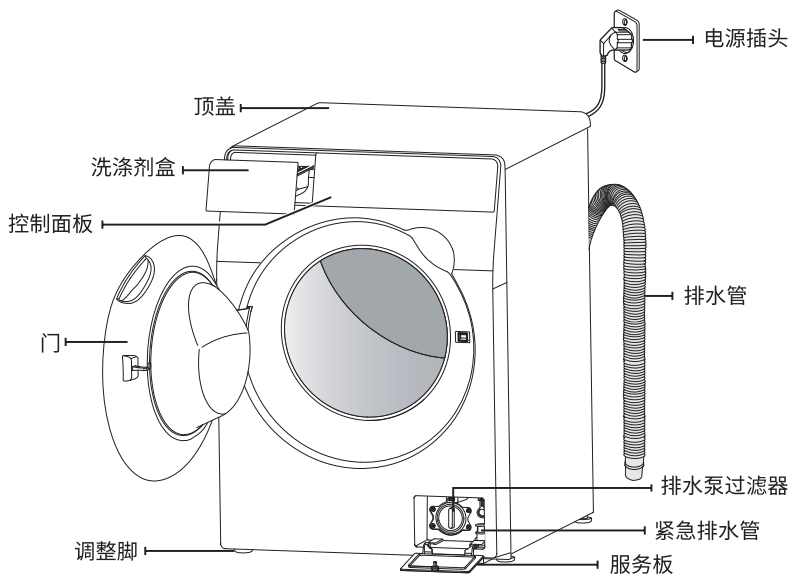

附件



扳手
(1)



进水管
(1)

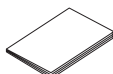

说明书
(1)



排水管支架
(1)



运输螺栓孔盖
7kg, 8.5kg 型号: (4)
10.5kg 型号: (5)



注意

本洗衣机必须连接新的进水管(请使用洗衣机随附的进水管)。旧的水管请勿重复使用。

安装

产品规格

型号名	ES-FW105SG	ES-FW85SG	ES-FW70EW
额定容量	10.5 kg	8.5 kg	7.0 kg
额定电压	220 V - 240 V~	220 V - 240 V~	220 V - 240 V~
额定频率	50 Hz	50 Hz	50 Hz
工作水压	0.03 - 0.8 MPa	0.03 - 0.8 MPa	0.03 - 0.8 MPa
额定加热洗涤功率	1950 W	1300 W	1300 W
甩干速度(最高转速)	1400 rpm	1200 rpm	1000 rpm
产品尺寸(宽×厚×高)	598 × 680 × 850 mm	598 × 560 × 850 mm	598 × 510 × 850 mm
产品净重	76 kg	58 kg	56 kg

安装

安装要求

供电要求

- 所有的电气线路和接地都必须依照国家电气标准来设置。
- 切勿使墙壁电源插座过载。
- 请确保您家中的供电装置能够满足机器的正常负荷要求。
- 请勿任意放置电源线, 以免被踩到, 或被放在电源线上面或旁边的物品压到或夹住。
- 请勿使用延长线。
- 请勿改装随机提供的插头。如果插头与插座不匹配, 请联系有资质的电工安装合适的插座。

供水要求

- 洗衣机的工作水压为 $0.03\text{MPa}\sim 0.8\text{MPa}$, 当水压低于 0.03MPa 时可能会导致进水阀不进水, 或者注水的时间比程序控制时间长, 显示屏出现“E01”。
- 进水龙头必须在您洗衣机后部的 122cm 范围以内, 以便进水管方便连接您的洗衣机和水龙头。
- 洗衣机距离水龙头要近。
- 当洗衣机不使用的時候, 关掉水龙头。
- 定期检查内部回路的漏水情况。
- 在使用您的洗衣机前, 应先检查进水阀和水龙头上所有的连接以防漏水。

安装

安装要求

地面要求

- 不要将洗衣机放在平台或者支撑较弱的结构上。
- 坚硬、平坦、干净, 没有水和油脂的水平地面。
- 避免日光直射, 并通风良好。
- 室温不低于 0°C 。
- 远离如碳火或煤气炉灶等热源。
- 如果地面不平, 请调整洗衣机水平底脚, 请勿在底脚下垫入木片或任何其它物品。
- 为了安全而正确的操作, 您的洗衣机安置环境的空间为:

两侧-25mm 后面-51mm

顶部-25mm

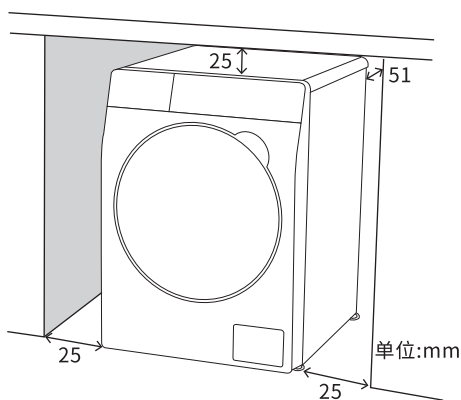

环境温度

不要把洗衣机放置在水易结冰的地方, 因为您的洗衣机的水阀、排水泵和水管等处会残留一些水, 这些可能会影响洗衣机的正常运行。

您应当将您的洗衣机放置在周围温度为 0°C ~ 40°C 的环境下, 空气的相对湿度在95%以下(温度为 25°C 时), 这样您就可以方便安全地使用您的洗衣机。

安装

拆除洗衣机包装

- 拆除纸箱和运输材料后,将洗衣机从底部抬起。取出泡沫底垫,请确保泡沫底垫没有粘在底部。
- 如需放下洗衣机以取下泡沫底垫,请保护好洗衣机的侧面,将洗衣机侧放下。请勿将洗衣机朝正面/背面放下。

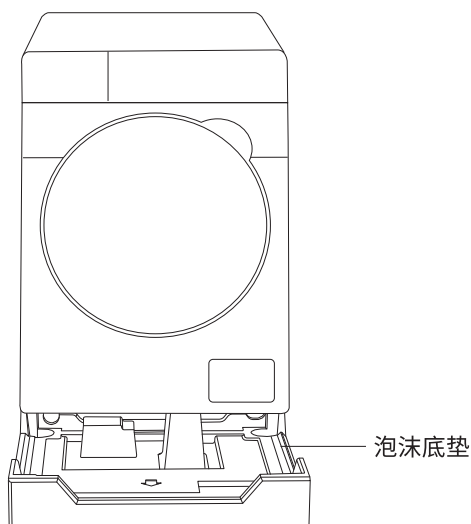

安装

拆除运输螺栓

在使用洗衣机之前,必须拆除本机背面所有运输螺栓。螺栓拆除步骤:

1. 用扳手松开所有螺栓。

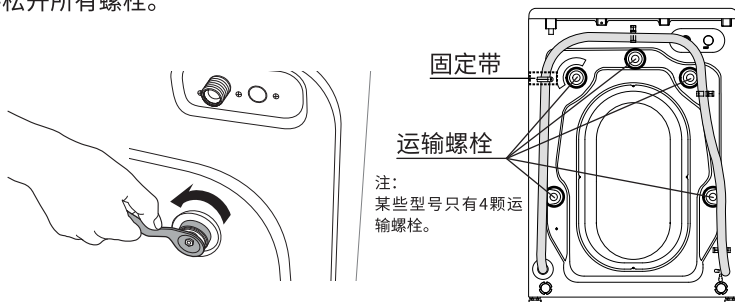

2. 抓住螺栓帽将螺栓从孔位拉出。重复相同步骤拆除所有运输螺栓。

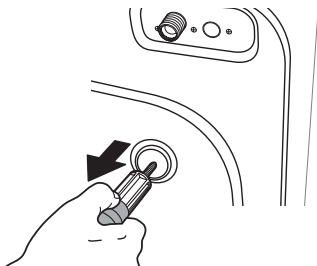

3. 用附件袋中的运输螺栓孔盖将孔塞住。

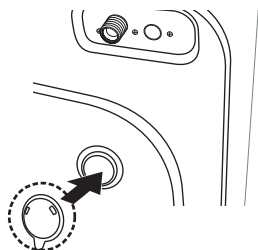

4. 将拆卸下来的运输螺栓保存好,以备将来使用。



- 包装材料可能对儿童有危险,请把所有包装材料(塑料袋、泡沫塑料、运输螺栓等)置于儿童不能触及的地方。

警告

- 请勿切断排水管固定带。
- 请勿拆下排水管的固定螺钉。

安装

调整水平底脚

如果地面不平, 请调整洗衣机水平底脚, 请勿在底脚下垫入木片或任何其它物品。

1. 用扳手向左转动旋松底脚螺栓。



2. 调整水平底脚直到所需的高度。向左旋转为调高底脚, 向右旋转则为调低底脚。

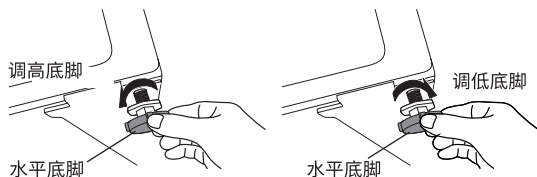

3. 用扳手将底脚螺栓旋紧。

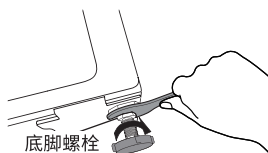

4. 检测水平底脚是否水平, 四个底脚相对地面没有晃动, 洗衣机才是水平的。您可以:

1. 用双手按洗衣机顶部对角线方向的两个角来测试洗衣机是否还有晃动。两个对角线都要检查。
2. 若洗衣机还有晃动, 必须重新调整底脚。

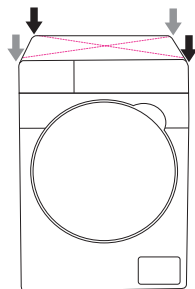

安装

连接进水管

选择水龙头

前端长度必须大于 10mm。

若水龙头出口端面不平整, 请用锉刀锉平, 以免漏水。

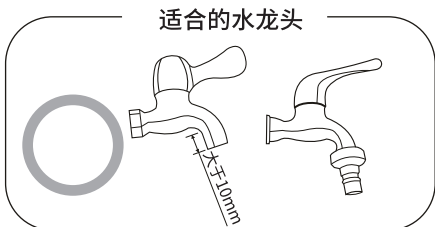

进水管接头与水龙头的连接

1. 按住锁紧杆下端往下压滑动器, 从进水管部件上取下进水管接头, 如图1
2. 将进水管接头四个螺钉松至可套在水龙头上为止, 然后将进水管套在水龙头上, 如图2。
如果水龙头口径偏大, 进水管接头套不上, 则松开四个螺钉, 取下衬套。水龙头出口端面必须平整, 否则会导致漏水 (见图3)。

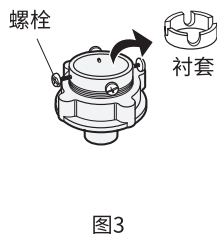
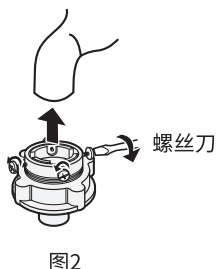
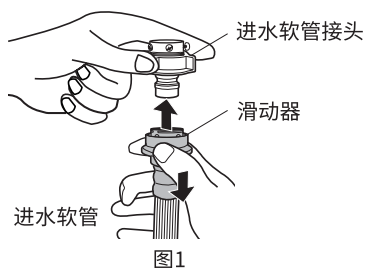

3. 均等紧固进水管头上的四个螺钉, 如图4。
4. 旋紧紧固螺母, 如图5。

注意: 旋紧紧固螺母前, 螺纹露出约4mm, 旋紧后, 螺纹露出小于2mm, 如图6。

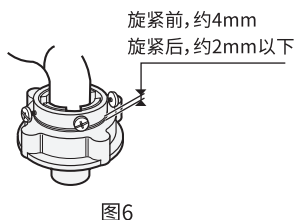
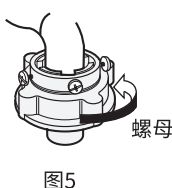
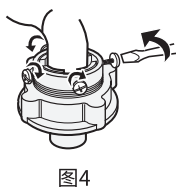

安装

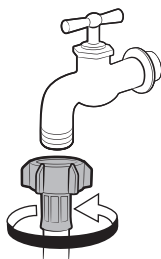

如果您使用的是螺旋式水龙头, 请使用所提供的螺旋式适配器与水龙头连接, 如图所示。

定位排水管

安装排水管时, 请务必将排水管固定牢固, 确保排水时排水管不会移动或脱落, 以免因漏水造成财产损失。

可采用三种方式定位排水管:

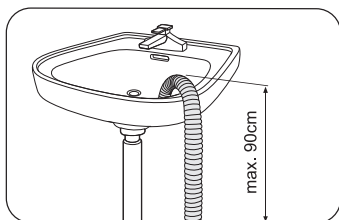

1. 固定在洗涤池的边缘

排水管必须放置在距地面低于90cm的高度。在确保不影响水流的情况下用细绳固定在洗涤池边缘进行排水。

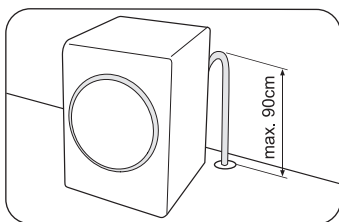

2. 直接插入地漏

请确保地漏上面的垂直管应低于 90cm。

注意: 排水管的末端不能浸入水中。

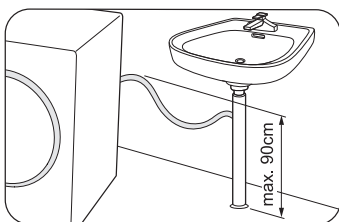

3. 连接至落水管分支上

将排水管末端连接至洗涤池落水管的分支上。

排水管的最高点必须低于 90cm。

使用洗衣机前

洗涤前检查事项及准备

为了防止洗衣机故障的产生及衣物的损伤，您必须注意如下事项。

1. 根据污渍程度、颜色和材质对衣物进行分类。

- 容易起毛的衣物要翻身且分开洗涤。不然，其它衣物会沾上灰尘、线头等东西。
- 洗涤前请检查，黑色系列衣物和棉织类衣物一起洗涤时很容易沾上其他颜色的线头，所以将其翻身分开洗涤为好。

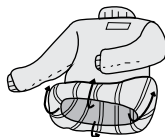

2. 取出口袋内的物品。

- 请您检查清空将要洗涤的衣物口袋，饰品、硬币等坚硬的物体，可能导致洗衣机的损坏，或者发生异常故障。



3. 请取下洗涤物上的金属装饰物后拉上拉链，扣好领口，并将衣物翻身后后洗涤。

- 洗涤带有拉链、纽扣等有硬物品的牛仔裤、工作服时，请先扣好纽扣后再进行洗涤。冬季夹克、工作服、床罩、牛仔裤等东西最好单独洗涤。
- 衣服需要理顺后放进洗衣机内，对有挂钩的窗帘要先将其摘下后再进行洗涤。对有纽扣或有刺绣的衣物要将衣物翻身后再进行洗涤。
- 衣物上的饰品有可能损伤洗涤物，所以洗涤前请先将其取下。各种带子会缠绕其他衣物，所以请一定妥善系好。



4. 内衣等小件物品必须放在专用正规的洗涤网内洗涤。

- 带金属的内衣在洗涤过程中可能会有金属穿破内衣的现象，这样会损伤衣物及内筒，因此要放在专用细密的洗涤网内洗涤。
- 袜子等小件物品可能会掉入门封中，建议装入洗涤网(需自行购买)中洗涤。

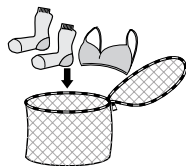

使用洗衣机前

5. 白袜子、领口、袖口等容易弄脏的部位最好事先洗涤干净。

- 衣袖、衣领、衣兜等较容易弄脏的部位最好先用刷子清洗后再放入洗衣机内洗涤。
- 请使用粉末或者液状洗涤剂。使用肥皂洗涤时可能会有肥皂渣残留在衣缝或洗涤筒内。



6. 洗涤前请先确认衣物上有没有斑点。

- 不要在洗衣机内长期放置要洗的衣物，有可能导致发霉产生斑点。
- 确认第一次洗涤的衣物是否会褪色。用沾有洗涤剂的白毛巾擦衣物不明显的衣角，查看毛巾上是否染上衣物的颜色。

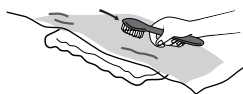

7. 清理粘在衣物上的灰尘、污泥和宠物的毛发等。

- 灰尘、污泥与衣物的摩擦过程中可能会对衣物造成损伤，并且影响洗涤效果。

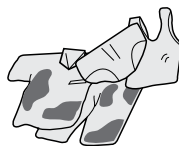

8. 为了保护婴儿的皮肤。

- 尿布等婴儿的衣物(婴儿衣服、婴儿毛巾)要单独洗涤。尽量避免跟大人的衣物一起洗涤。



使用洗衣机前

洗涤剂 and 添加剂的使用方法

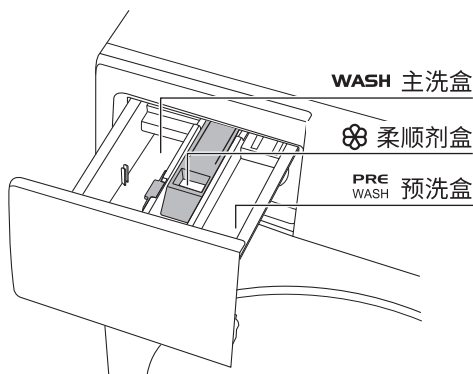

WASH 主洗盒—洗衣粉或洗衣液

液体洗涤剂配件

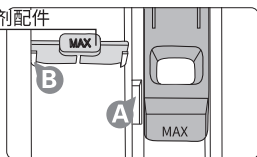

使用洗衣液时, 请将液体洗涤剂配件由位置A放到位置B处。

“MAX”基准线

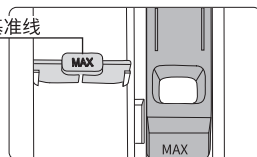

液体洗涤剂的使用量应不超过“MAX”基准线。

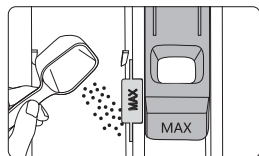

使用洗衣粉时, 请不要放入液体洗涤剂配件。

柔顺剂盒—柔顺剂

- 请在洗涤前放入, 将在最后一次漂洗时自动注入。
- 不要超过“MAX”标志线。
- 请不要将粉末或液态的洗涤剂加入柔顺剂盒中。

PRE WASH 预洗盒—洗衣粉

如果您选择了有预洗功能的程序, 请在洗衣前在洗涤剂盒中加入少量洗衣粉。预洗盒中加入的洗衣粉可以先清洗掉衣物上一部分的脏污, 接着主洗盒中的洗衣粉或洗衣液可以更深层次的清洁衣物, 以达到节省洗涤剂的目的。



● 请不要在洗衣机运行过程中打开洗涤剂盒。

注意 ● 务必使用专用于滚筒洗衣机的“低泡”洗涤剂。

- 请勿使用过量的洗涤剂, 否则将产生过多的泡沫, 影响漂洗效果, 或可能导致功能故障。
- 参照洗涤剂厂家的说明, 并根据所洗衣物种类、颜色、水温、污渍程度等使用洗涤剂。
- 使用适量的洗涤剂, 可以取得良好的洗涤效果, 有利于环境保护。
- 请勿使用胶囊型洗涤剂。
- 请勿在预洗盒中投放液体洗涤剂, 有可能会凝固。
- 如果洗涤剂溢出除洗涤剂分配器外的零件, 应立即用湿布擦掉, 否则可能导致损坏。

操作

控制面板

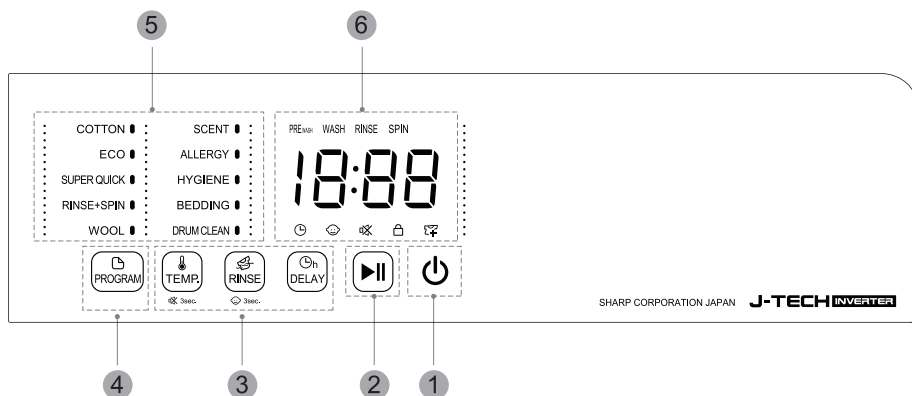

1 电源键

- 按下此键即可打开或关闭洗衣机。

2 开始/暂停键

- 按下此按键可开始或暂停洗涤程序。
- 如需暂停洗涤程序, 请按**开始/暂停键**。

3 手动设置键

- 有多个选项和功能可以自定义。有关每个功能选项的详细信息, 请参照第23页。
- 根据程序的不同, 可选择的功能选项会有不同。

4 程序按键

- 按此按钮选择程序。

5 程序名

- 根据衣物类型选择洗涤程序。
- 选中的程序会闪烁显示。

6 显示屏

- 显示屏显示设置(温度、次数)、估计剩余时间、选项、状态和错误代码。有关显示的更多信息, 请参照第32页。

注意

- 洗衣机在最后5分钟内没有运转, 会自动关闭。
- 请勿用湿手或手套、绷带等触摸控制面板。请用手指直接触摸。
- 请勿用任何尖利物体敲打控制面板, 以使洗衣机运转。

操作

启动洗涤的简单步骤

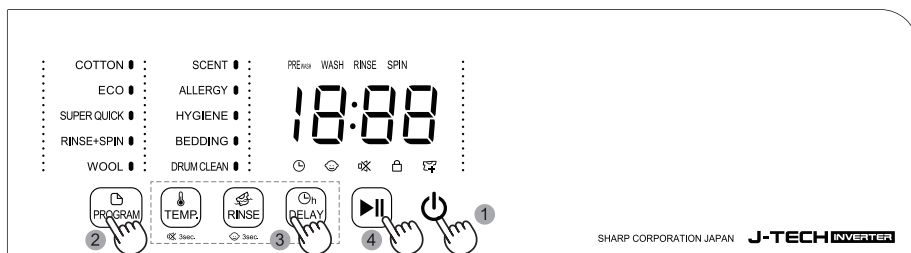

1. 按下**电源键**启动洗衣机。
2. 按下**程序**(见第19,20页)键选择洗涤程序。
3. 根据需要设置功能选项(**温度、漂洗**等)。根据所选程序的不同,可选择的功能选项会有不同。
4. 按下**开始/暂停键**。

程序表

程序	说明	适宜温度	最大转速	最大载重
棉织物	● 适用于洗涤普通或轻度污染的棉织物、亚麻床单、亚麻台布、内衣、毛巾、衬衫等。	40 °C (冷水-90 °C)	1400 rpm	10.5 kg
			1200 rpm	8.5 kg
			1000 rpm	7.0 kg
*ECO	● 适用于洗涤一般脏的衣物。 ● 此程序耗水耗电较少。	60 °C (冷水-90 °C)	1400 rpm	10.5 kg
			1200 rpm	8.5 kg
			1000 rpm	7.0 kg
超快速	● 此程序能在15分钟内完成洗涤。 ● 适用于洗涤略脏的衣物。	20 °C (冷水-40 °C)	400 rpm (所有型号)	2.0 kg
漂洗+脱水	● 适用于只需要漂洗的衣物或需要使用织物柔软剂再次漂洗的衣物。	-	1400 rpm	10.5 kg
			1200 rpm	8.5 kg
			1000 rpm	7.0 kg
羊毛	● 适用于洗涤可机洗的羊毛。	30 °C (冷水-40 °C)	800 rpm (所有型号)	2.0 kg

操作

程序	说明	适宜温度	最大转速	最大载重
气味	<ul style="list-style-type: none"> ● 此程序可有效洗涤衣物并保持柔软剂的香气。衣物浸泡在放有柔顺剂的水中。 	40 °C (冷水-90 °C)	1400 rpm	10.5 kg
			1200 rpm	8.5 kg
			1000 rpm	7.0 kg
除螨	<ul style="list-style-type: none"> ● 该程序是使用蒸汽去除过敏原, 例如螨虫。 ● 适用洗涤棉织物、麻织物等日常衣物。 ● 蒸汽功能已经设置在程序中, 无法取消选择。 	60 °C	1400 rpm	4.0 kg
			1200 rpm	3.0 kg
			1000 rpm	
除菌	<ul style="list-style-type: none"> ● 此程序用于洗涤重度脏污的衣物, 并消除过敏原, 如螨虫。 ● 预洗和蒸汽功能已经设置在程序中, 无法取消选择。 ● 适用于洗涤棉织物、麻织物。 	60 °C (60 to 90 °C)	1400 rpm	4.0 kg
			1200 rpm	3.0 kg
			1000 rpm	
床上用品	<ul style="list-style-type: none"> ● 适用于洗涤床罩、床单、被套等。 	Cold (冷水-40 °C)	800 rpm (所有型号)	2.0 kg
筒清洁	<ul style="list-style-type: none"> ● 此程序用于去除滚筒上的污垢和细菌, 清洁滚筒。 ● 确保滚筒内没有任何东西。 ● 请勿使用任何清洁剂清洁滚筒。 	-	-	-

一般脏的衣物载重等于产品规格中的额定容量时, 建议采用指定的*ECO程序。

操作

可选功能列表

程序	可选功能		
	温度	漂洗	延时
棉织物	•	•	•
ECO	•	•	•
超快速	•	•	•
漂洗+脱水	—	•	•
羊毛	•	•	•
气味	•	•	•
除螨	—	•	•
除菌	•	•	•
床上用品	•	•	•
筒清洁	—	—	—

操作

功能键



温度

可以根据衣物材质选择合适的水温。

反复按下此键可依次选择水温：冷水、20°C、30°C、40°C、60°C和90°C。



漂洗

可以根据衣物材质选择合适漂洗次数。选择“0”时，衣物的气味不会排出。



延时

可以选择预设时间(延时定时器)。

反复按下此键可依次选择预设时间。设定预设时间后，延时定时器图标  将亮起。

注意

- 预设时间范围为3-24小时。预设时间不得少于3小时。
- 易产生静电的衣物不适合选用预设功能。
- 设置预设时间后，显示屏上会显示程序的剩余时间。

图标



添加衣物

此图标亮起时，可以添加衣物。

在以下洗涤或漂洗过程中可以添加衣物。

- 水位低于门锁水位；
- 水温低于55°C



门锁

门锁处于关闭状态时，此图标亮起；门锁处于打开状态时，指示灯图标熄灭。

Operations



按住**漂洗**键3秒钟,童锁功能将开启或解除,且童锁指示灯将亮起或熄灭。此功能可以锁定除**电源**键和**童锁**键以外的所有按键。

洗涤结束后,显示屏上的0:00闪烁时,此时无法打开童锁功能。

注意

- 一旦童锁功能开启,即使在洗衣机关闭后,该功能仍将一直处于设定中状态。再次开启洗衣机时,程序将从其暂停之时继续。要操作除**电源**键以外的其他按键,先按照上述步骤解除童锁。



在待机状态下,持续按住**温度**键3秒钟,即可开启和关闭静音功能。

当此图标亮起时,机器不会发出声音,出错警报除外。

设定模式

要启动设定模式,在洗衣机开机时同时按住**程序**、**温度**和**漂洗**键3秒。设定模式可在程序启动之前启动。

设定模式	设定键	内容
水位	漂洗	按下 漂洗 键,可切换显示“0”或“1”。 0:标准水位(默认) 1:加水超过标准水位 可用程序:棉织物
恢复出厂设置	延时	按下 延时 键,即可恢复出厂设置。

洗衣机保养

清洗洗涤剂盒

洗涤剂和柔顺剂堆积在一起时，请清洁洗涤剂盒。

1. 按下洗涤剂抽屉内侧上的释放杆，并拉出抽屉。然后除去抽屉里的配件。



注意

在拔出洗涤剂盒时，千万不要掉到地上。

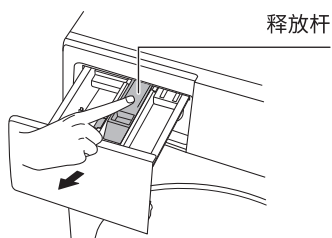

2. 用水清洗所有凹槽，用小刷子清理抽屉和凹槽。

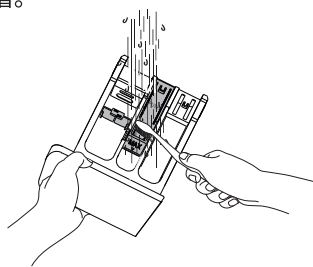

3. 重新插入配件，并把洗涤剂抽屉装回凹槽，并确认推回到位。

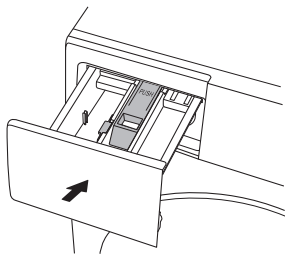

清洗洗衣机外壳

保持洗衣机洁净可以提高性能，避免不必要的维修，延长使用寿命。

在清洗洗衣机之前，请拔下电源插头。

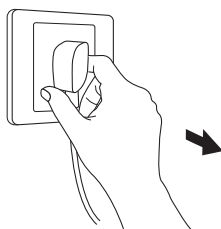

用柔软布料和不含磨蚀成分的家用清洁剂擦拭洗衣机外壳，柔软布料擦干控制面板。

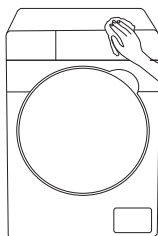

切勿用水冲洗外壳，以免造成洗衣机部件的损坏。

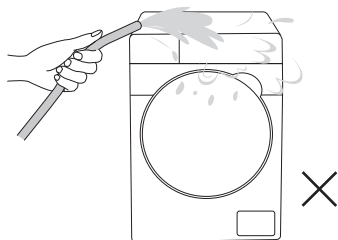

洗衣机保养

保持洗衣机洁净可以提高性能,避免不必要的维修,延长使用寿命。

筒清洁

这是一个内筒自动清洁程序,可以除去筒内可能滋生的霉菌。

1. 打开进水水龙头。
2. 在洗涤剂盒中加入适量洗涤剂,关上洗涤剂盒。
3. 触摸屏幕,选择筒清洁程序。
4. 按下开始/暂停键启动洗衣机。
 - 切勿在洗衣机内有衣物时使用筒清洁程序。否则,可能损坏衣物或洗衣机。
 - 使用筒清洁程序时,切勿使用普通洗涤剂。
 - 为了环保只使用清洁剂厂家建议筒清洁剂用量的十分之一。
 - 使用含氯漂白剂可能使产品褪色,请务必只使用含氧漂白剂。
 - 粉状清洁剂:请使用粉状漂白剂或洗衣机内筒专用清洁剂。
 - 液态清洁剂:请使用液态含氧漂白剂或洗衣机内筒专用清洁剂。

清洗残渣过滤盖

进行清洁维护前,请将电源线从插座上拔下。

每年您应该至少清洗残渣过滤盖5-6次,或者当显示屏出现“E03”的错误信息提示时清洗。

1. 将洗衣机的底部服务板打开。

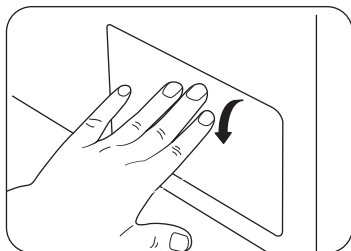

2. 拉出紧急排水管,拔下塞子,让水流入容器。

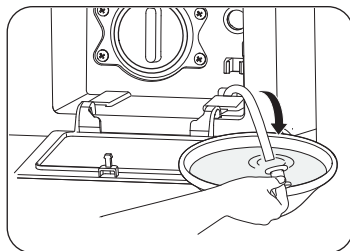

洗衣机保养

3. 向左旋转打开残渣过滤盖，排出残留水。

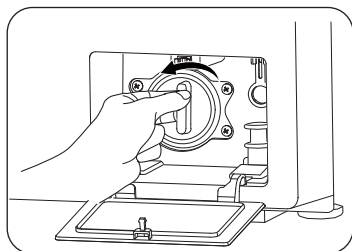

4. 清洗过滤盖上的残渣和污渍，并确保排水泵内部没有被阻塞。

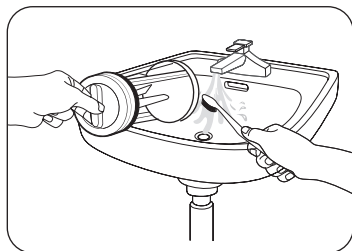

5. 将残渣过滤盖装回原位。

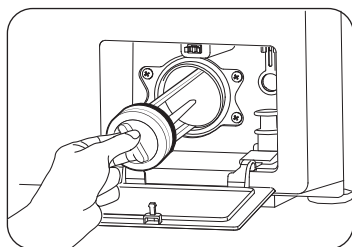

6. 向右旋转装好残渣过滤盖，重新装上服务板。

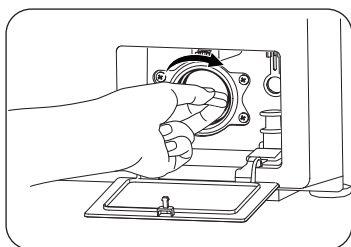

警告

- 当机器正在运行或有热水流出时，请不要打开残渣过滤盖。
- 清洗完毕后请确保将过滤盖装回机器。否则可能会引起故障或发生漏水现象。
- 确保将过滤盖装配到位。
- 紧急情况下，请按照以上步骤进行排水。

洗衣机保养

清洗进水阀过滤盖

您应该经常清洗进水阀过滤盖,或者当显示屏出现“E01”的错误信息提示时:

1. 拔下电源插头,关闭洗衣机进水水龙头。
4. 清洗螺纹连接器的内侧和外侧。

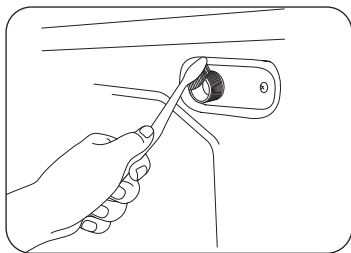
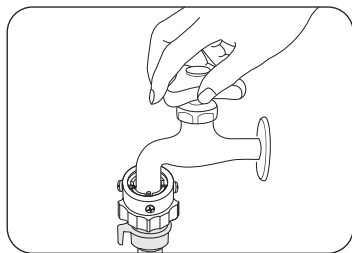

2. 从机器背面拧下进水管。

5. 将进水阀过滤盖安装回原位。

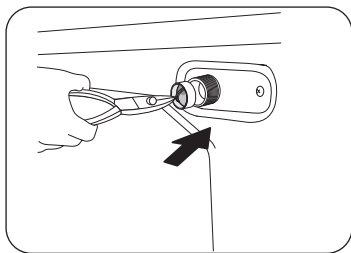

3. 使用尖嘴钳轻轻地 将进水阀过滤盖从洗衣机进水阀接口取下,用水冲洗干净。

6. 重新连接进水管。打开水龙头,确保水管连接处无漏水现象。

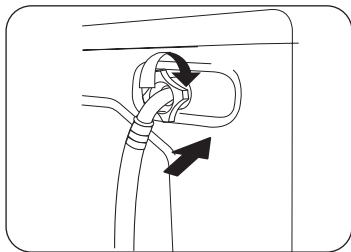
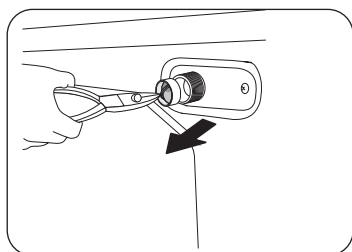

洗衣机保养

处理已冻结的洗衣机

如果温度低于 0°C ，您的洗衣机被冻住，您可以：

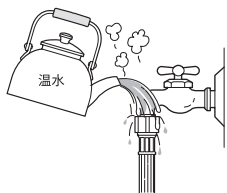

1.用温水浸泡后的毛巾包裹水龙头，再用温水冲淋以使进水管解冻。



2.卸下进水管，将其放入温水浸泡。



3.在洗衣筒内倒入温水，并让其置留10分钟。

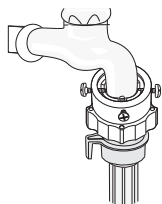

4.重新将进水管连接到水龙头上，检查进水和排水是否正常。

当再次使用洗衣机时，应确保环境温度在 0°C 以上。

储藏洗衣机

如果需要长期储存您的洗衣机，请将残留水排出机器外。如果残余的水长期被留在洗衣机内，洗衣机可能会损害。

- 1.选择“漂洗+脱水”，然后将“漂洗”设置为0，可以最快的排除机器内残留的水。
- 2.拉出排水管，拉出塞子，让水流到容器中。
- 3.关掉水龙头且分离进水管。
- 4.拔下洗衣机电源线，打开洗衣机门以通风。

故障排除

问题和解决方案

现象	解决方法
洗涤结束后,洗涤剂仍留在洗涤剂盒内	<ul style="list-style-type: none">● 检查洗涤时水压是否足够大。● 检查洗涤剂是否放于洗涤剂盒的注入口。● 检查洗衣粉是否受潮、结块。
洗涤剂盒中的预洗洗涤剂不流入筒内	<ul style="list-style-type: none">● 检查是否选择了带预洗功能的洗涤程序。
洗衣机振动或噪音过大	<ul style="list-style-type: none">● 检查洗衣机是否放置于不平整的地面上。如果地面不平整,调整水平调整脚使其水平。● 检查装运螺栓是否被取下。● 检查洗衣机是否碰到其他物品。● 检查洗衣机内筒中的洗涤物放置是否均匀。
显示的洗涤时间与实际洗涤时间有偏差	<ul style="list-style-type: none">● 因为洗涤量、进水时间和调节平衡所需时间存在差异。
排水泵有异常音	<ul style="list-style-type: none">● 检查排水泵过滤盖是否被衣物毛屑堵塞,请及时清洗残渣过滤盖以消除噪音。
洗衣机无法启动。	<ul style="list-style-type: none">● 检查电源插头是否插好。● 检查是否按了启动/暂停键启动洗衣机。● 确保未启用安全锁功能。● 检查保险丝或重设断路器。
供水不足,或未供水。	<ul style="list-style-type: none">● 安全打开水龙头。● 检查机门是否关紧。● 确保供水软管未冻结。● 确保供水软管未扭曲或堵塞。● 确保水压是否足够大。

故障排除

现象	解决方法
洗衣机不排水或不脱水。	<ul style="list-style-type: none">● 确保排水管笔直连接到排水系统。如果遇到排水限制，致电服务中心。● 检查残渣过滤器是否被堵塞。● 关好机门，然后按下或点击启动/暂停。为了您的安全，只有关上机门，洗衣机才会进行衣物翻滚或脱水。● 确保排水管没有被冻结或堵塞。● 确保排水管连接到未堵塞的排水系统。● 如果未向洗衣机提供足够的电力，洗衣机暂时不能排水或脱水。● 一旦洗衣机重新获得足够的电力，洗衣机将正常操作。
机门无法打开。	<ul style="list-style-type: none">● 按下或点击启动/暂停停止洗衣机。● 可能需要等一会儿才能将机门解锁。● 确保桶内所有的水已排出。● 如果滚筒内留有水门可能无法打开。排空滚筒内的水并手动打开门。● 检查门锁灯是否熄灭。洗衣机排空水后门锁灯关闭。● 检查洗衣机是否处于冷却状态，待冷却结束后才能打开门锁。● 检查洗衣机是否处于工作状态，待电机停止后才能打开门锁。
漏水。	<ul style="list-style-type: none">● 检查机门是否关紧。● 确保所有水管连接紧密。● 确保排水管末端正确插入和紧固到排水系统。● 避免过载。● 使用“低泡”洗涤剂，防止产生过多泡沫。

故障排除

现象	解决方法
脱水时间延长/ 脱水速度慢。	<ul style="list-style-type: none">● 由于洗衣机有模糊控制功能,可以检查脱水时的平衡情况。为了保护机器,当衣物不平衡时,会延长脱水时间或降低速度以保持衣物的平衡,或以较慢的速度脱水。● 当泡沫过多时,显示屏上显示的时间会暂停一段时间,此时机器正在消除泡沫,并非出现了故障,泡沫消除后机器会自动返回到正常程序。
泡沫过多。 程序完成后,泡沫会留在 密封圈中。	<ul style="list-style-type: none">● 确保使用推荐类型的洗洁剂。● 使用“低泡”洗涤剂,防止产生过多泡沫。● 对于软水、少量或轻微脏污的衣物,减少洗涤剂用量。
按键没有响应。	<ul style="list-style-type: none">● 检查控制面板是否干净。用软布擦掉水或污垢。去除标签或胶带。● 用手指直接触摸面板。使用手套、绷带、钉子或其他尖锐物体进行操作时不会有响应。● 按下按键的中心位置。● 手指不要立即从按键上拿开。● 检查是否按下多个按键。
洗衣机启动时,显示屏上 显示18:88	<ul style="list-style-type: none">● 当显示屏上指示18:88时,同时按住程序键和电源键3秒钟。

故障排除

错误信息说明

错误代码	代码说明	解决方法
E 01	进水异常	<ul style="list-style-type: none">● 检查进水龙头是否打开。● 清洁进水阀过滤盖。● 检查水压。
E 02	门锁异常	<ul style="list-style-type: none">● 检查机门是否开着,确保机门关紧。
E 03	排水异常	<ul style="list-style-type: none">● 排水管是否堵住。● 清洁排水泵过滤盖。● 检查排水管是否被正确安装。
E 04	不平衡报警	<ul style="list-style-type: none">● 衣物偏心过大,衣物缠绕,整理好重新放入。● 增加所洗衣服的数量。
E ** **:编号	有故障的可能	<ul style="list-style-type: none">● 关闭电源,拔下电源插头。等待1分钟后,插上电源,重启洗衣机。

如果尝试解决方案后仍未解决问题,请与售后服务部门联系。

说明书尺寸：145*210mm

材质：

封面：157g双面铜版纸，内页：70g普通纸